

LA CARIMALI

NIMBLE

КОФЕ-МАШИНЫ

Руководство по
эксплуатации

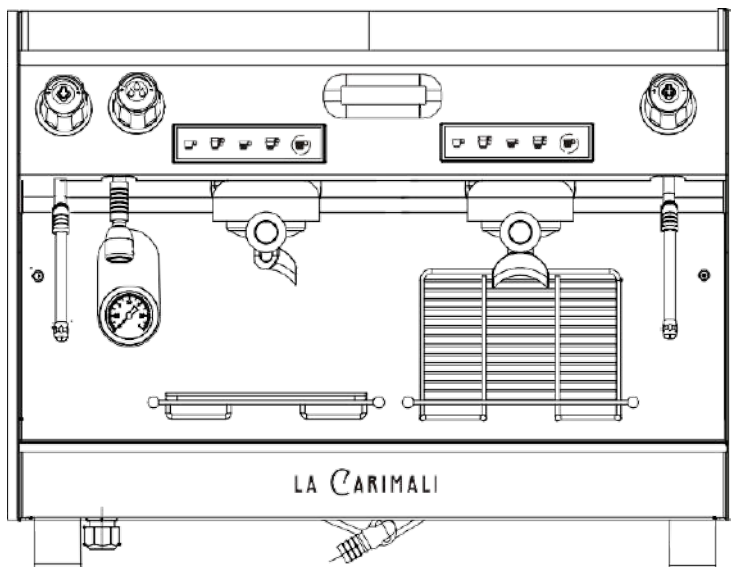

Содержание

Доступные версии	4
Описание знаков	5
Перемещение	5
Правила техники безопасности	6
Примечания по установке	8
Примечания по использованию и обслуживанию	11
График анализа рисков по критическим контрольным точкам (НАССР)	12
Основные характеристики	13
Описание машины	14
Пуск	17
Приготовление	18
Программирование дозы	20
Программирование параметров	21
Очистка	23
Специальные калибровки и операции	25
Слив воды из бойлера	26
Диагностика неисправностей	27
Аварийные сигналы	28
Предполагаемое регламентное обслуживание	30
Утилизация	30

Доступные версии

NIMBLE С ОДНОЙ ГРУППОЙ

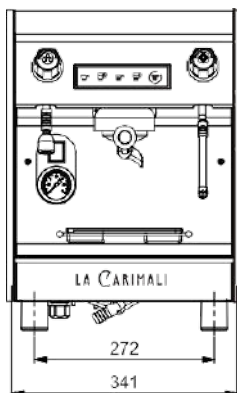

NIMBLE С ДВУМЯ ГРУППАМИ

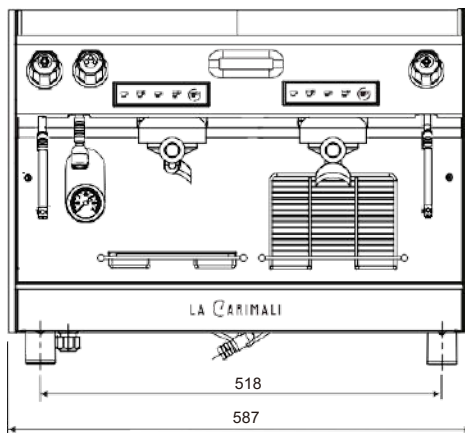

Описание знаков



ОПАСНОСТЬ



РИСК ПОРАЖЕНИЯ ЭЛЕКТРИЧЕСКИМ
ТОКОМ



РИСК ОЖОГОВ

Перемещение

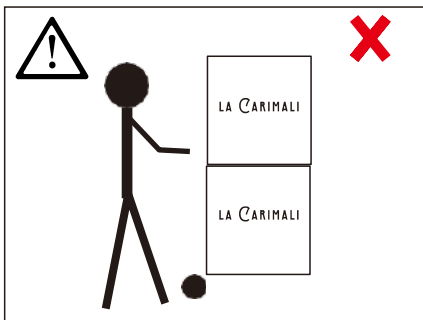
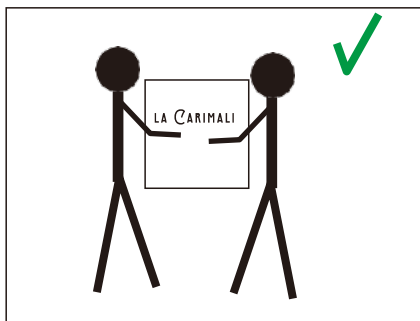
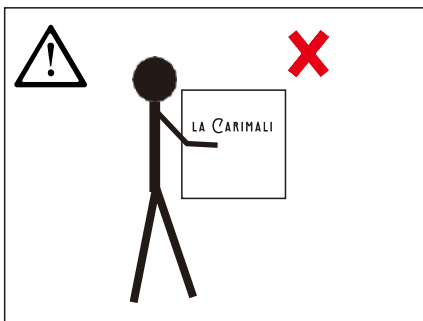

Правила техники безопасности

Внимательно прочтите инструкции в данном буклете, поскольку в них содержится важная информация, касающаяся безопасности при установке, использовании и обслуживании.

Держите буклет в сухом и доступном месте, чтобы сверяться с ним в будущем.

Машина должна использоваться только в целях, для которых предназначена: приготовление кофе, капучино, выдача горячей воды.

Любое другое использование считается неправильным и, следовательно, опасным.

Производитель не несет ответственность за повреждения, вызванные неправильным и нецелесообразным использованием машины.



Использование любых электрических приборов предполагает соблюдение некоторых фундаментальных правил, а именно:

- Устройство должен устанавливать профессиональный техник, знающий электрические и гидравлические соединения.
- В случае сомнений обратитесь к авторизованному дистрибьютору.

Во время установки необходимо предусмотреть установку устройства, которое гарантирует отключение от электросети, с параметрами, подобранными в соответствии с мощностью оборудования (см. Паспортную табличку), а также защиту от тока утечки в 30 мА. Это отключающее устройство должно быть установлено на линии электропитания в соответствии с правилами установки.

- Не касайтесь устройства влажными руками или ногами
- Не работайте с устройством с босыми ногами
- Не тяните за шнур питания, чтобы отключить вилку от электрической розетки
- Не допускайте воздействия погодных явления (дождя, снега, мороза) на устройство
- Не разрешайте пользоваться устройством детям или лицам, не прошедшим обучение.



Прежде чем выполнять работы по очистке и обслуживанию, отключите устройство от сети питания, вынув вилку из розетки и переведя выключатель питания в положение отключения.



В случае отказа или нарушения работы машины, выключите ее и не пытайтесь выполнять ремонт или какие-либо другие работы непосредственно на машине.

Ремонт должен выполняться в авторизованном сервисном центре с использованием только запасных частей.

Несоблюдение вышеуказанных рекомендаций нарушает безопасность машины и условия гарантии.

Если машина больше не используется, мы рекомендуем привести ее в нерабочее состояние, отключив кабель от сети питания, и обезопасить любые потенциально опасные части машины, чтобы защитить детей, которые могут использовать машину для своих игр.

Примечания по установке

Установка должна выполняться в соответствии с инструкциями производителя.



Неправильная установка может привести к травмированию людей и животных или повреждению имущества. В этом случае производитель снимает с себя всю ответственность за последствия.

Установите машину на стол высотой минимум 0,95 м. Кроме того, поверхность должна быть плоской, с максимальным уклоном 5°, чтоб обеспечить идеальную устойчивость. Убедитесь также, что стол может выдержать массу машины.

Это профессиональное оборудование, не предназначенное для домашнего использования, и работать с ним должны лица, имеющие необходимую квалификацию.

Машина не должна использоваться детьми или людьми с ограниченными двигательными, сенсорными, умственными способностями, или с недостатком опыта или образования, если над ними не осуществляется контроль.

После распаковки проверьте машину на

отсутствие повреждений.

Если есть сомнения, не используйте машины и обратитесь в авторизованный сервисный центр Carimali S.p.A.

Все упаковочные материалы (пластиковый оберточный материал, полистирол, гвозди и т.д.) потенциально опасны и должны находиться в недоступном для детей месте и утилизироваться безопасно для окружающей среды.

Прежде чем подключить машину к электросети убедитесь, что информация на паспортной табличке машины соответствует параметрам электросети, и что их достаточно для дополнительного потребления энергии машиной.

Машина поставляется со шнуром питания. Подключите машину к электросети с использованием рубильника и защитных предохранителей. При проведении обслуживания разомкните рубильник.



Машина с однофазным напряжением и номинальным током более 16 А должна подключаться к сети питания с подходящим сопротивлением.



Электробезопасность этой машины может быть гарантирована только при правильном подключении к эффективному контуру заземления в соответствии с действующими правилами электробезопасности.

Необходимо проверить это фундаментальное предварительное условие для безопасности и, в случае сомнений, обратиться к квалифицированному специалисту для проверки контура.

Производитель не несет ответственности за любые повреждения в результате отсутствия заземления оборудования.

Чтобы избежать опасного перегрева, мы рекомендуем полностью размотать шнур питания.

В случае повреждения шнура обращайтесь для замены исключительно в авторизованный сервисный центр.

Заказчик не должен самостоятельно производить замену шнура питания машины.

Не оставляйте машину подключенной к электросети без необходимости.

Когда машина не используется, переводите выключатель в положении отключения.

Выбор места установки машины:

Не закрывайте вентиляционные щели на машине.

- В помещении с температурой выше 5°C.
- На расстоянии минимум 150 мм от стен и других объектов для облегчения вентиляции.
- На плоской, устойчивой горизонтальной поверхности, на высоте от 700 до 960 мм.

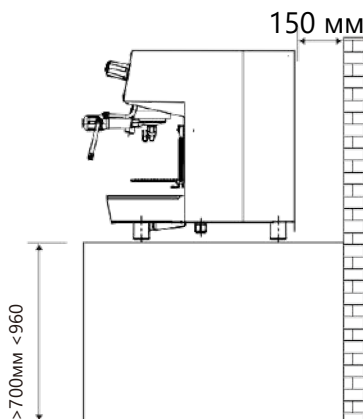

Подключение к электросети

Прежде чем подключить машину к электросети, убедитесь, что выключатель питания находится в положении "0", и данные на табличке соответствуют параметрам электросети.

Подключение к электросети должен выполнять квалифицированный техник в соответствии с действующими правилами;

В случае подключения машины напрямую к электрощиту, где нет вилки, убедитесь, что в точке подключения установлено всеполюсное отключающее устройство с параметрами, соответствующими электрической мощности машины (см. габличку), с межконтактным зазором, позволяющим полностью отключить устройство в случае превышения напряжения категории III.



Не выполняйте эту операцию влажными руками.

Важно:

Используйте сертифицированный шнур питания Carimali.

Для обеспечения электробезопасности машины необходимо предусмотреть систему заземления, укомплектованную автоматом защиты сети от остаточного тока (макс. IDN = 30 мА).

Не подключайте окончное устройство к электросети, поскольку защитный проводник шнура питания не считается проводником уравнивания потенциалов.



Производитель не несет никакой ответственности за несоблюдение вышеуказанных требования или повреждения, вызванные отсутствием правильно

выполненного заземления.

Подключение к водопроводу

Не используйте машину без воды.

Машина должна быть подключена к системе с давлением воды не более 0,6 МПа.

Не используйте трубы и уплотнения трубопроводных соединений, которые уже использовались для предыдущих установок. Если давление выше указанного, необходимо установить редуктор давления.

Машина должна быть подключена к умягчителю воды.

ВНЕШНИЕ УСЛОВИЯ ДЛЯ ИСПОЛЬЗОВАНИЯ МАШИНЫ

Температура окружающей среды:
5 - 30°C.

(в случае замерзания необходимо слить воду из гидравлической системы)

Максимальная влажность: 80%
относительной влажности

Жесткость воды:
5° eh, 7° dH, 13° Fh

Основные требования по эксплуатации

1.1 На машину должна подаваться вода, подходящая для потребления человеком, в соответствии с законами, действующими в месте установки машины. Установщик должен проверить, совместно с владельцем или руководителем предприятия, где используется машина, соответствует ли вода вышеуказанным требованиям.

1.2 Компоненты и материалы, используемые при установке, входят в комплект поставки машины. В случае если потребуются другие компоненты, установщик должен проверить, подходят ли они для использования в контакте с питьевой водой.

1.3 Установщик должен настроить гидравлические соединения в соответствии с правилами гигиены и безопасности воды и окружающей среды, действующими на момент выполнения установки.

1.4 По окончании установки машина активируется, приводится к номинальным условиям работы и остается в режиме готовности к работе.

Затем машина отключается, а вся первая вода сливается из водяного контура, чтобы убрать любые примеси.

Затем машина снова заправляется и приводится к номинальным условиям работы.

После того, как машина приведена в режим готовности к работе, необходимо выполнить следующее:

- слить 2 литра воды из канала подачи горячей воды (если каналов больше, нужно распределить 2 литра поровну между выходами)

- 1 литр воды из каждого канала подачи для кофе;

- открыть каждый канал подачи пара на 1 минуту

По окончании установки рекомендуется составить отчет о выполненных операциях.

Примечания по использованию и обслуживанию

Для правильного функционирования машины необходимо соблюдать инструкции производителя, привлечь к выполнению специального обслуживания квалифицированный персонал и проверять все защитные устройства

Не используйте машину без воды. Не подставляйте руки или другие части тела под насадки для дозирования кофе или насадки для пара или горячей воды. Не оставляйте машину в помещениях, где температура ниже 0°C или

32°F, не слив предварительно воду из бойлера и гидравлического контура.



Вода и пар из насадок очень горячие и могут вызвать серьезные ожоги.

Насадки для воды и пара и держатели фильтров очень горячие, поэтому с ними нужно обращаться осторожно и держать их за определенные места.

Чашки нужно ставить на поддон подогревателя чашек (если установлен) только после того, как из них будет полностью слита воды.

На поддон подогревателя чашек следует ставить только посуду, используемую при работе с машиной.

Размещение на поддоне любых других предметов считается нарушением правил эксплуатации.

Машина не является водонепроницаемой, поэтому ее нельзя мыть под струей воды.

1. Использование машины

1.1 В начале эксплуатации и, в любом случае, не реже одного раза в день, необходимо менять всю воду внутри машины в соответствии с инструкциями.

1.2 Перед использованием паровой

трубки необходимо продуть ее в течение минимум 2 секунд в соответствии с инструкциями производителя, чтобы удалить водяной конденсат.

2. Обслуживание и ремонт

3.

3.1 Компоненты, используемые во время обслуживания или ремонта, должны гарантированно

соответствовать требованиям гигиены и безопасности, предъявляемым к машине. Такую гарантию могут дать только оригинальные запасные части.

3.2 После ремонта или замены компонентов, связанных с деталями, контактирующими с водой или пищевыми продуктами, должна быть выполнена процедура очистки, как указано в параграфе по правилам установки.

График анализа рисков по критическим контрольным точкам (НАССР)

Настоящим мы заявляем, что наши машины для гостинично-ресторанного бизнеса разработаны и изготовлены в соответствии с санитарными законами Европейского Союза, а их продажа разрешена органами здравоохранения.

Для идентификации и оценки рисков необходим график НАССР (анализа рисков по критическим контрольным точкам). Анализ риска следует проводить на предприятии заказчика.

При правильно выполненной установке, уходе, обслуживании и очистке с использованием одобренных моющих средств, оборудование Carimali соответствует вышеизложенным требованиям.

Выполняйте очистку по инструкции, прилагаемой к машине, ежедневно, или с интервалом в одну 8-часовую смену, чтобы обеспечить минимальное содержание бактерий в системе.

Основные характеристики

МАШИНА	Nimble с 1 группой	Nimble с 2 группами
МАКСИМАЛЬНОЕ КОЛИЧЕСТВО КОФЕ, ПРИГОТОВЛЯЕМОГО ЗА ОДИН ЧАС	240	480
ШИРИНА (ММ)	339	585
ВЫСОТА (ММ)	500	500
ГЛУБИНА (ММ)	475	475
МАССА НЕТТО (КГ)	34	47
ОБЪЕМ БОЙЛЕРА (Л)	4	11
НАСАДКА ДЛЯ ГОРЯЧЕЙ ВОДЫ	1	1
НАСАДКА ДЛЯ ПАРА	1	2
ДИСПЛЕЙ	Нет	Есть
РЕЗИСТОР БОЙЛЕРА (Вт)	1600	2800
НАПРЯЖЕНИЕ	230 В МОНО	230 В МОНО

Используемые материалы:

- Медь для бойлера и трубопроводов
- армированный силикон для поворотной подающей трубки
- армированный силикон для поворотной насосной трубки
- хромированная латунь для группы приготовления
- латунь для кранов и соединений
- Рабочая зона из нержавеющей стали.

Принадлежности для подключения к внешнему оборудованию:

последовательное соединение

RS232C для подключения интерфейсного реле ввода-вывода 18/26

Прилагаемое оборудование:

- 1 держатель фильтра на 1 выход (с фильтром на 7 г - 0,2469 унции)
- 1 держатель фильтра на 2 выхода (с фильтром на 14 г - 0,4938 унции)
- 1 резиновый слепой фильтр
- 1 шланговый хомут (Ø 16 / 27)
- 1 сливной бронированный шланг (внутренний Ø 16
1,5 м (4,92 фута))
- 1 впускной бронированный шланг (Ø 3/8 G - 1,5 м / 4,92 фута)
- 1 щетка + ложка

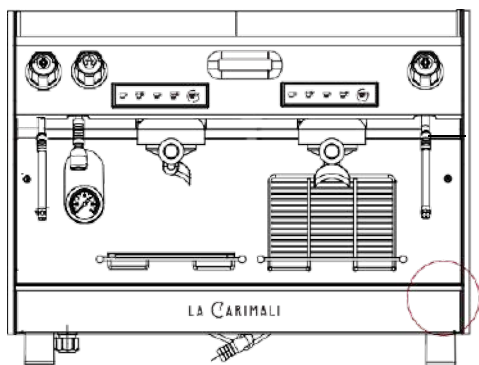

ПРИМЕЧАНИЕ: Табличка с регистрационными и техническими данными машины расположена сбоку машины, за поддоном.

Она содержит следующие данные:

Электрические характеристики

Дата выпуска

Серийный номер

Описание машины

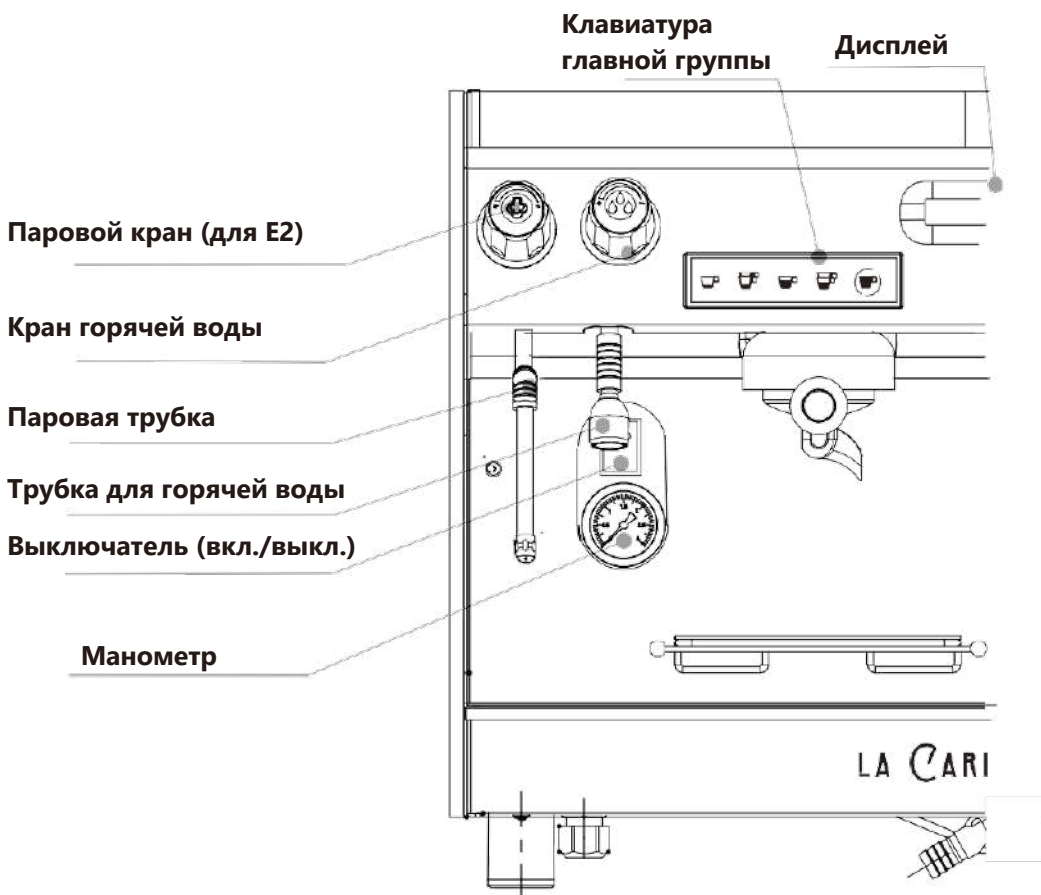

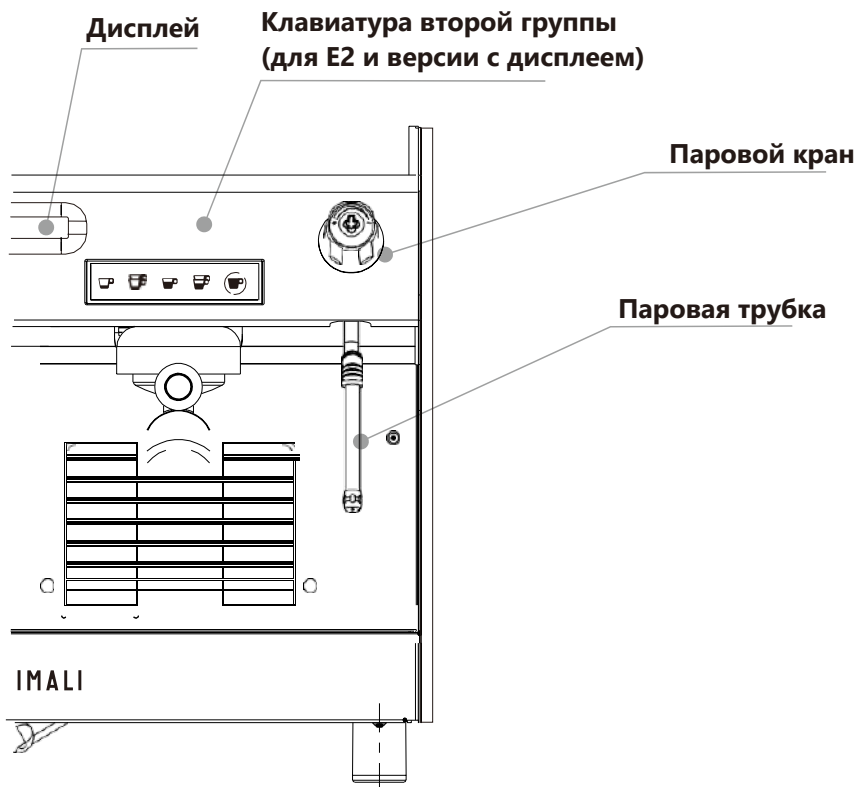

ДИСПЛЕЙ (только в версии с дисплеем)

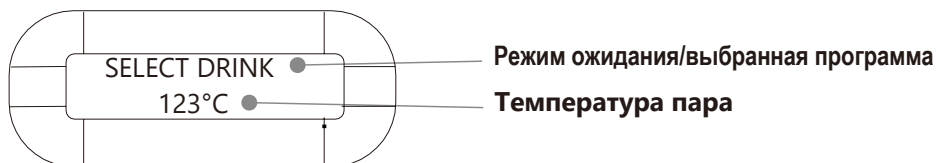

КЛАВИАТУРА

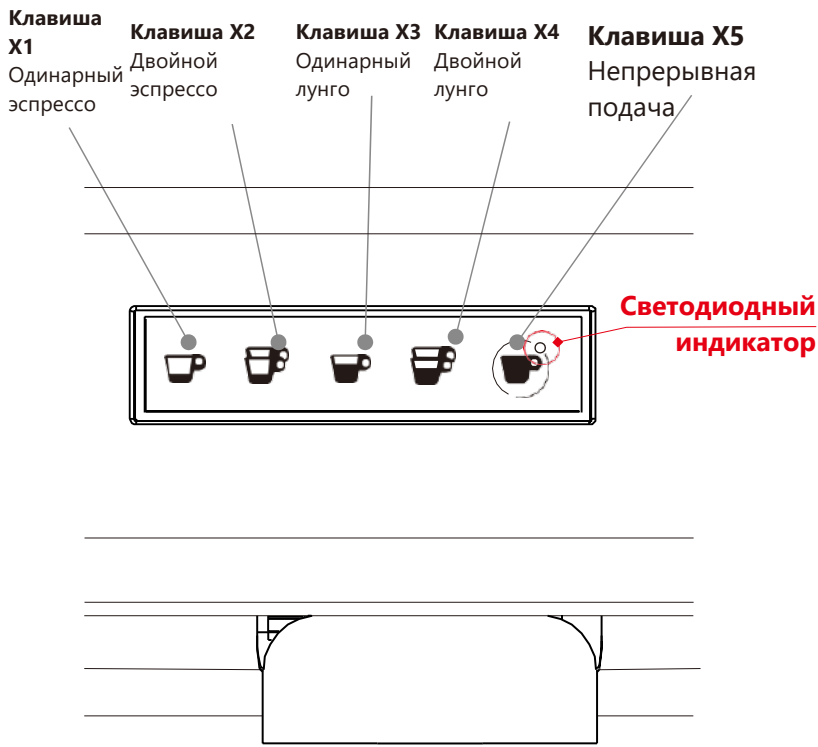

X= номер группы

(Пример: Одинарный эспрессо из левой группы будет обозначаться клавишей 11. Одинарный эспрессо из правой группы будет 21).

Пуск

Наполнение бойлера:

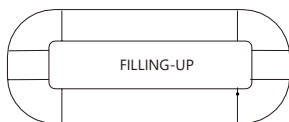

Эта операция останавливается автоматически при достижении уровня датчика. Во время этой фазы на дисплей выводится индикация доливки.

Нагрев бойлера:



Во время фазы нагрева на дисплей выводится температура бойлера. Эта фаза останавливается автоматически при достижении заданной температуры бойлера.

Во время этой фазы откройте паровой кран на несколько секунд, это позволит выпустить воздух изнутри бойлера.

ПРИМЕЧАНИЕ:

Во время этих двух фаз на машине отключаются все клавиатуры

Машина готова к работе:



Когда машина достигает заданной температуры, на дисплее появляется сообщение "Select drink" (выберите напиток), и активируются клавиатуры.

Приготовление



1) Приготовление кофе.

Поставьте чашку под дозатор и нажмите одну из клавиш с дозой кофе. Дозирование остановится автоматически, когда будет выдана установленная доза. В случае непрерывной подачи, нажмите клавишу еще раз, чтобы остановить подачу. Система может использоваться для одновременного приготовления кофе всеми группами машины.



Примечание:

Если нажать любую клавишу дозирования на той же клавиатуре во время приготовления, дозирование остановится. Загорится светодиодный индикатор на клавиатуре, а на дисплее будет показана выбранная программа.



2) Выдача горячей воды

Поставьте контейнер под насадкой для горячей воды и откройте кран горячей воды, повернув его по часовой стрелке. По достижении требуемой дозы, поверните ручку против часовой стрелки, чтобы остановить подачу.



3) Подача пара.

Прежде чем нагревать любой напиток, выпустите немного пара из паровой трубки, повернув паровой кран против часовой стрелки, чтобы удалить конденсат из трубки, затем закройте насадку для пара, повернув кран против часовой стрелки.

Подогревайте напитки (молоко, коньяк и т.д.) следующим образом:

- Погрузите паровую насадку в напиток, затем медленно откройте паровой кран;
- Закройте паровой кран и уберите контейнер с подогретым напитком, после этого откройте ненадолго кран, чтобы выпустить жидкость из насадки. Эта операция очень важна, поскольку предотвращает попадание молока или других жидкостей в бойлер.

КАК ПРИГОТОВИТЬ ЧАШКУ ХОРОШЕГО КОФЕ

Приготовьте первую чашку кофе: насыпьте в фильтр нужное количество молотого кофе и слегка прижмите специальной трамбовкой.

Дозировка и степень помола устанавливаются в соответствии с типом машины и желаемой крепостью кофе. Если кофе слишком много, держатель фильтра нельзя будет вставить в машину, если кофе слишком мало, кофейная гуща будет слишком влажной.

Вставьте держатель фильтра в машину
рукояткой влево.

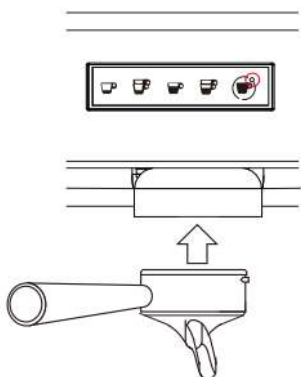

Затем поверните рукоятку влево до
блокировки.

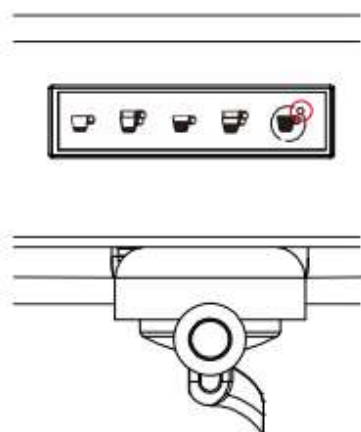

Теперь можно приготовить кофе.
Когда нужно удалить кофейную гущу,
постучите фильтром по деревянной
поверхности, а не металлической,
поскольку это может привести к
повреждению края фильтра и
нарушению герметичности.

Состояние кофе и качество подачи

Доза молотого кофе

Избыточная	быстро
Недостаточная	медленно

Давление на молотый кофе

Избыточно	быстро
Недостаточно	медленно

Атмосферная влажность

Слишком влажно	быстро
Слишком сухо	медленно

Степень помола

Слишком мелкий	быстро
Слишком крупный	медленно

Состояние фильтра

Частично засорен, загрязнен	быстро
Отверстия увеличены в результате износа	медленно

Программирование дозы

Положите кофе в фильтр и установите его в группу.

Нажмите клавишу 5 на главной группе (для группы E2 слева).

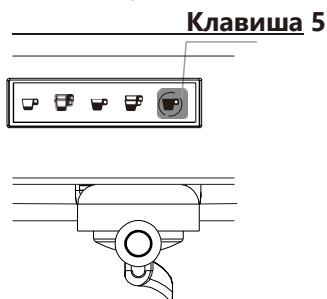

Держите клавишу нажатой в течение 5 секунд, пока не начнет мигать светодиодный индикатор, и на дисплее (при наличии) не появится сообщение "program select in 30s" (выберите программу в течение 30 секунд), (сначала появится счетчик доз, держите клавишу 5 нажатой).

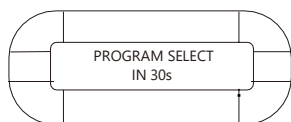

Светодиодный индикатор на клавиатуре начнет мигать. Выберите продукт, для которого нужно установить дозу, машина начнет подачу. По достижении нужного количества нажмите на ту же кнопку еще раз, и машина сохранит значение.



В случае машин с двумя группами, при настройке левой группы будут скопированы те же значения, если Вы не установите другие значения.

Процесс настройки такой же, как для правой группы.

Настройки подачи по умолчанию

ОДИНАРНЫЙ ЭСПРЕССО:

Объем: 40 см³

Объем предварительного настаивания: 3 см³

Пауза предварительного настаивания: 2 сек.

ДВОЙНОЙ ЭСПРЕССО:

Объем: 70 см³

Объем предварительного настаивания: 3 см³

Пауза предварительного настаивания: 2 сек.

ОДИНАРНЫЙ ЛУНГО:

Объем: 80 см³

Объем предварительного настаивания: 0 см³

Пауза предварительного настаивания: ВЫКЛ.

ДВОЙНОЙ ЛУНГО:

Объем: 130 см³

Объем предварительного настаивания: 0 см³

Пауза предварительного настаивания: ВЫКЛ.

НЕПРЕРЫВНАЯ ПОДАЧА:

Объем: 500 см³

Объем предварительного настаивания:

Н/П Пауза предварительного настаивания:

Н/П

ТОЛЬКО ДЛЯ E2:

Одинарная доза горячей воды = 10 сек.

Двойная доза горячей воды: 20 сек.

Программирование параметров

случае машин без дисплея, необходимо подключить внешний испльей, который может предоставить компания Carimali.

После подключения дисплея выполните следующие действия, чтобы получить доступ к параметрам машины:

ОТКЛЮЧИТЕ питание машины

ВКЛЮЧИТЕ машину, удерживаяжатой клавишу № 5 (непрерывная подача/программирование) в течение трех секунд, пока дисплей не примет следующий вид:



Использование клавиатуры в режиме программирования

Клавиша 1

+
(прокрутка
вверх)

Клавиша 2

-
(прокрутка
вниз)

Клавиша 5

Ввод
(подтверждение)

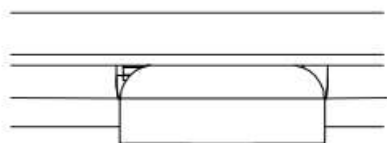
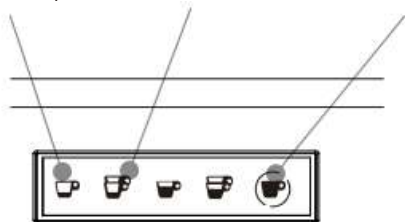

случае машин с двумя группами, левая группа является главной и используется для программирования.

Описание параметров:

ЯЗЫК (LANGUAGE): Язык меню, 5 возможных вариантов.

ТЕМПЕРАТУРА БОЙЛЕРА (BOILER TEMPERATURE):

Можно установить температуру пара, это также повлияет на температуру воды для кофе.

МИН. 116°C, МАКС. 126°C

ТЕМПЕРАТУРА НА ДИСПЛЕЕ (TEMPERATURE DISPLAY): Показать или скрыть температуру на дисплее в режиме ожидания

ОБЪЕМ ПРЕДВАРИТЕЛЬНОГО НАСТАИВАНИЯ (PRE-INFUSION VOLUME): количество воды, используемой для предварительного настаивания (мл).

ПАУЗА ПРЕДВАРИТЕЛЬНОГО НАСТАИВАНИЯ (PRE-INFUSION PAUSE): время ожидания перед началом подачи после предварительного настаивания (сек.)
*предварительное настаивание работает только на первых двух клавишах

ОБЩЕЕ КОЛИЧЕСТВО ЦИКЛОВ (TOTAL CYCLE): Показывает общий объем подачи машины (несбрасываемый параметр)

СЧЕТЧИКИ КОФЕ (COFFEE COUNTERS): Показывает количество выданных доз по клавишам

СБРОС СЧЕТЧИКА (COUNTER RESET): Сброс счетчиков кофе

Настройки параметров:

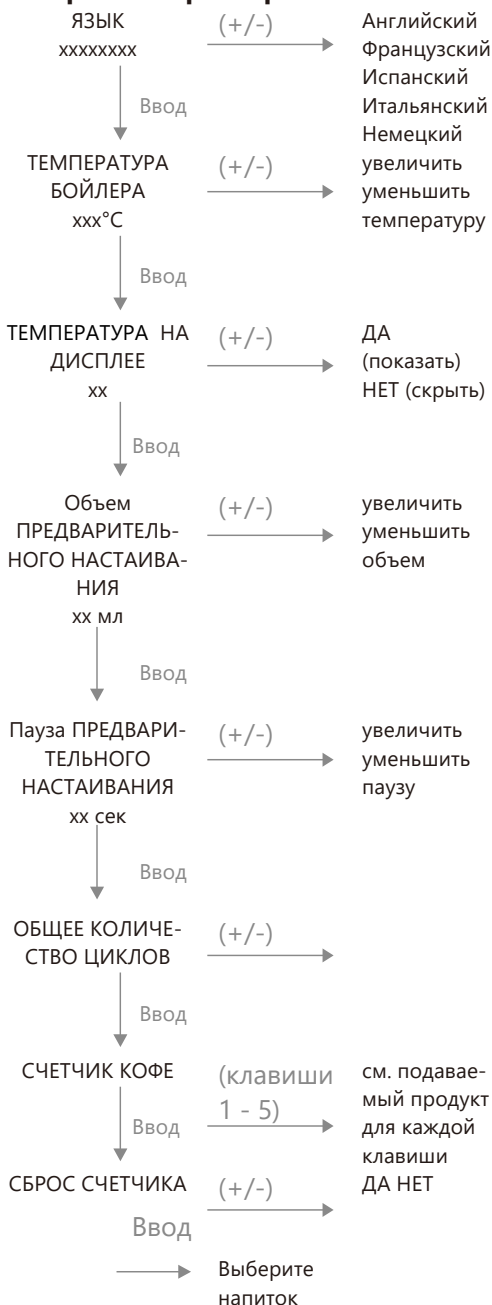

Включение предварительного настаивания на практике, на примере одной группы:

Следуя этой процедуре, можно включить предварительное настаивание для клавиш № 1 и № 2 для каждой клавиатуры.

Действуйте следующим образом:

1. ОТКЛЮЧИТЕ машину с помощью выключателя
 2. ВКЛЮЧИТЕ машину, удерживая нажатой клавишу № 1, пока не загорится дисплей рядом с клавишей непрерывной подачи
 3. ОТКЛЮЧИТЕ машину с помощью выключателя
 4. ВКЛЮЧИТЕ машину. Теперь она готова для использования с предварительным настаиванием.
- Чтобы отключить предварительное настаивание, выполните эту же процедуру

Очистка



ПРИМЕЧАНИЕ: УКАЗАННЫЕ ЗДЕСЬ ТИПЫ ОЧИСТКИ РЕКОМЕНДУЕТСЯ ВЫПОЛНЯТЬ В КОНЦЕ КАЖДОГО РАБОЧЕГО ДНЯ

ПРОМЫВКА ТРЕТЬЕГО ПАТРУБКА ГРУППЫ.

Выполните следующие операции:

- Вставьте мембрану слепого фильтра, входящего в комплект поставки, в держатель фильтра;

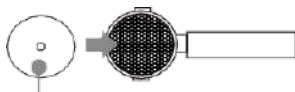

слепой фильтр

- Положите чистящее средство

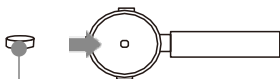

Очищающая таблетка

- Установите фильтр с очищающей таблеткой на группу, которую нужно очистить;
- Нажмите клавишу 5 для группы, которую нужно очистить, с интервалом 5 секунд между включениями и выключениями, всего 10 раз.



ПРОМЫВКА УПЛОТНЕНИЯ ГРУППЫ.

Чтобы очистить уплотнение группы в процессе очистки, описанном в предыдущем параграфе, приоткройте и закройте держатель фильтра несколько раз, чтобы дать вытечь воде.



Будьте осторожны, не допускайте контакта рук и других частей тела с водой, чтобы избежать ожогов.

При необходимости, повторите эту операцию несколько раз и удалите оставшийся кофе с уплотнения группы салфеткой или щеткой.

ПРОМЫВКА ГРУППЫ И ДЕРЖАТЕЛЯ ОЧИСТКА ПАРОВОЙ ТРУБКИ ФИЛЬТРА.

Выполните следующие операции:

Снимите фильтры с держателей и промойте обе детали под струей воды.

Удалите остатки кофе щеткой, входящей в комплект поставки машины, чтобы исключить попадание остатков кофе в фильтры и дозаторы воды.

Поместите паровую трубку на 5 минут в горячую воду.

Очистите паровую трубку с помощью салфетки.

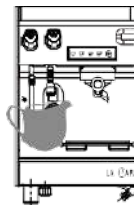

Если фильтры засорены, и их не получается промыть, рекомендуется заменить их на новые.

Не погружайте паровую трубку ни в какую жидкость ни на какое время. Такую очистку необходимо выполнять по окончании каждого рабочего дня.

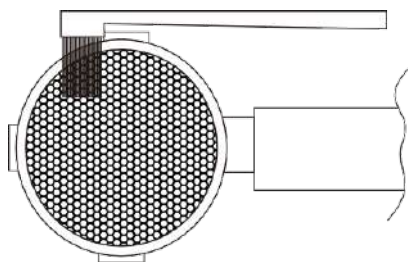
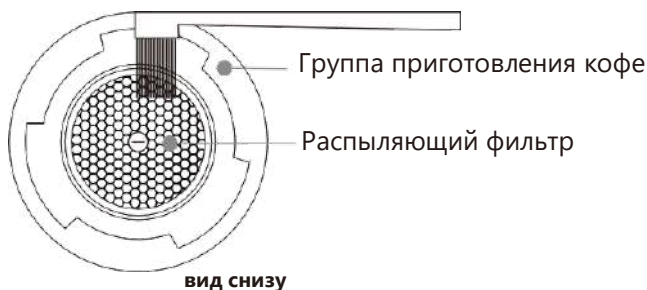

Специальные калибровки и операции



Следующие функции разрешается использовать только авторизованным техникам

Калибровка давления приготовления кофе

Чтобы откалибровать давление насоса, снимите поддон и переднюю панель машины.

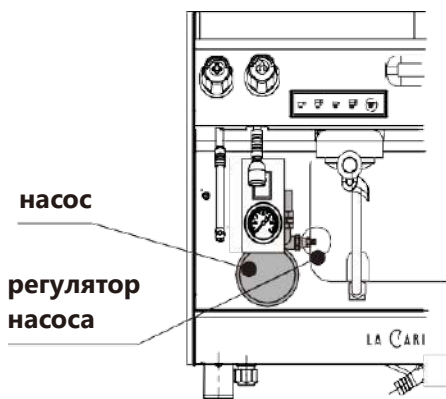

Регулировка контрастности дисплея. Чтобы отрегулировать контрастность, нужно получить доступ к главной плате, открыв панель с левой стороны машины. Поворачивайте регулятор, установленный рядом с разъемом дисплея, по часовой стрелке или против часовой стрелки, пока не получите нужную настройку.

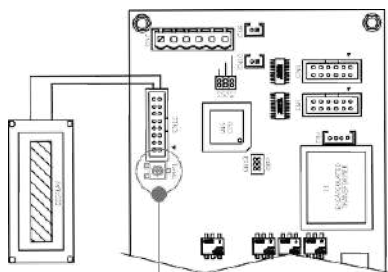

Регулятор контрастности



откалибруйте насос, поворачивая регулятор по часовой стрелке для увеличения или против часовой для уменьшения давления.

Давление предварительно откалибровано на заводе на 8/9 бар.

Слив воды из бойлера

В случае если машину нужно переместить, или она не будет использоваться в течение длительного времени, мы рекомендуем слить воду из бойлера.



При выполнении этой операции, машина должна быть холодной, а в бойлере не должно быть давления.

Сначала отключите машину от водопровода, затем снимите поддон и переднюю панель, затем снимите пробку в нижней части бойлера и дождитесь, пока выльется вся вода.

Чтобы слить воду из теплообменника, нужно открыть контур заправки воды с помощью однонаправленного клапана рядом с электромагнитным клапаном заправки бойлера (см. изображение в разобранном виде, чтобы найти нужные детали). В этом случае, нужно подставить емкость для сбора воды.

Диагностика неисправностей

МАШИНА НЕ ВКЛЮЧАЕТСЯ

- Проверьте электрическое соединение
- Проверьте работу выключателя

МАШИНА НЕ НАГРЕВАЕТ ВОДУ

- Проверьте защитный термостат
- Проверьте двусторонний тиристорный переключатель
- Проверьте нагревательный элемент
- Проверьте твердотельное реле на главной плате

МАШИНА ПОСТОЯННО НАГРЕВАЕТ ВОДУ

Давление пара высокое, и дисплей показывает температуру правильно (> 126°C):

- Проверьте реле, контролирующее нагрев, на главной плате
- Проверьте, заземлен ли двусторонний тиристорный переключатель

Давление пара высокое, но на дисплей выводится низкое значение температуры:

- Проверьте датчик температуры

ИЗ ВПУСКНОЙ ТРУБКИ ВЫТЕКАЕТ ВОДЫ

Однонаправленный клапан закрывается неправильно и требует замены.

ИЗ ПАРОВОЙ ТРУБКИ ВЫТЕКАЕТ ВОДА

Бойлер заполнен водой, это означает, что датчик уровня работает неправильно.

Проверьте подключение датчика или замените его.

ШУМ ВО ВРЕМЯ ПРИГОТОВЛЕНИЯ НАПИТКОВ:

возможные причины:

- Шум в насосе из-за недостаточного давления воды из водопровода.
- Проблема с насосом
- Проблема с электромагнитным клапаном группы

ОТСУТСТВУЕТ ПОДАЧА В ОДНОЙ ИЗ ГРУПП

- Необходимо выполнить очистку группы
- Проверьте электромагнитный клапан группы на предмет загрязнения и правильности работы

Аварийные сигналы

АВАРИЙНЫЙ СИГНАЛ НАПОЛНЕНИЯ БОЙЛЕРА

Причины: превышено максимальное время наполнения бойлера 120 секунд; достигнут максимальный уровень датчика (SLC).

Результат: машина ОТКЛЮЧАЕТСЯ, на дисплей выводится сообщение об ошибке "FILLING T.O." (время наполнения истекло), а светодиодный индикатор на клавиатуре начинает мигать.

Решение: выполните проверку по следующим пунктам.

- Датчик уровня (SLC) загрязнен и поэтому изолирован от водопровода (проверяется полнота наполнения бойлера)
- не поступает вода из водопровода
- низкое давление воды
- неисправен электронасос
- неисправен электромагнитный клапан наполнения
- неправильно выполнено подключение электрического шнура (датчика уровня (SLC)).

ВЫКЛЮЧИТЕ и ВКЛЮЧИТЕ машину, чтобы сбросить аварийный сигнал.

АВАРИЙНЫЙ СИГНАЛ РАСХОДОМЕРА

Светодиодный индикатор на клавиатуре быстро мигает.

1. Причина: объемный расходомер не подает сигналы на блок управления в течение установленного времени задержки в 5 секунд. На дисплей выводится сообщение "FLOWMETER GR.X"

Решение: проверьте соединения или

замените расходомер

2. Причина: подача продолжается до достижения лимита времени в 120 секунд или до нажатия выбранной клавиши, светодиодный индикатор на нажатой клавише мигает, и на дисплей выводится сообщение: "INFUSION T.O." (время настаивания истекло)

Решение: выполните проверку по следующим пунктам.

- не поступает вода из водопровода (кофе не готовится)
- засорены фильтры поршней группы (кофе не готовится)
- неисправен электромагнитный клапан группы (кофе не готовится)
- засорены входные фильтры (кофе не готовится)
- заблокирован или неисправен расходомер (кофе готовится непрерывно)
- неисправно электрическое соединение (кофе готовится непрерывно).

Если кофе готовится непрерывно, используйте машину так, как если бы она была с ручным управлением: нажмите нудную клавишу, чтобы начать дозирование, затем нажмите ту же клавишу, чтобы остановить дозирование, после проверки количества напитка в чашке.

АВАРИЙНЫЙ СИГНАЛ ДАТЧИКА ТЕМПЕРАТУРЫ

Светодиодный индикатор на клавиатуре постоянно мигает в два раза быстрее.

Первый случай: температура внутри бойлера достигла максимального значения в 131°C

Последствия: нагрев бойлера прерывается, и клавиши выбора напитков становятся неактивными.

Решение: выключите машину, проверьте и, при необходимости, замените двусторонний тиристорный переключатель.

Второй случай: датчик температуры неисправен и посылает сигнал с сопротивлением 0 Ом (короткое замыкание) на компьютерную плату.

Последствия: нагрев бойлера прерывается, и клавиши выбора напитков становятся неактивными.

Решение: выключите машину, затем замените датчик температуры и включите машину.

Третий случай: датчик температуры неисправен и посылает сигнал с сопротивлением 154 Ом (цепь разомкнута) на компьютерную плату.

Последствия: нагрев бойлера прерывается, и клавиши выбора напитков становятся неактивными.

Решение: выключите машину, затем замените датчик температуры и включите машину.

ЗАЩИТНЫЙ ТЕРМОСТАТ

Расположен в верхней части бойлера.

Если температура достигает 145°C, термостат размыкается.

В этом случае необходимо выполнить проверку по следующим пунктам:

- 1 - Работа двустороннего тиристорного переключателя: нагрев происходит постоянно
- 2 - Датчик температуры: неправильные

данные температуры

3- Неисправен датчик уровня: Бойлер не заполнен до конца, и температура быстро повышается.

4- Неисправен защитный термостат: Нагрев прерывается, даже если температура не достигла 145°C.

Защитный термостат можно сбросить нажатием на маленькую клавишу

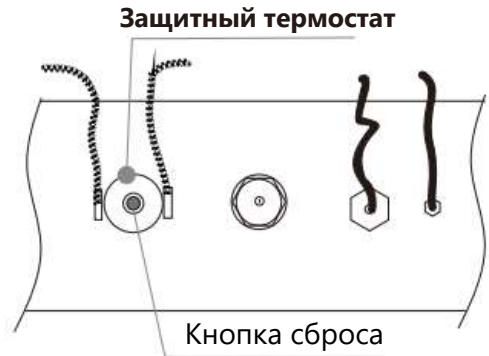

ПРЕДОХРАНИТЕЛЬНЫЙ КЛАПАН

Расположен в верхней части бойлера, см. изображение в разобранном виде.

Причина: превышение давления в паровом бойлере; Результат: предохранительный клапан, рассчитанный на давление 1,7-1,9 бар, открывается и спускает давление в верхней части машины.

Решение: выполните проверку по следующим пунктам:

- Заземление двустороннего тиристорного переключателя
- Неисправность датчика температуры

ПРЕДПОЛАГАЕМОЕ РЕГЛАМЕНТНОЕ ОБСЛУЖИВАНИЕ

Профилактическое обслуживание проводится ежедневно авторизованным персоналом, как указано в соответствующих разделах инструкции к машине.

Очистка насадки для кофе с помощью специальной щетки является частью ежедневного обслуживания.

Специальное обслуживание проводится периодически авторизованным сервисным центром Carimali следующим образом:

- Замена уплотнения держателя фильтра каждые 3-6 месяцев.
- Замена уплотнения пароводяного клапана каждые 6 месяцев.
- Замена уплотнения соединения паровой насадки каждые 6-12 месяцев.

Производитель составляет за собой право изменять, без предварительного уведомления, технические параметры оборудования, показанного в данной публикации. Производитель снимает с себя всю ответственность за любые ошибки печати в данной публикации.

Все инструкции, чертежи, таблицы и информация, содержащиеся в данной публикации, защищены авторским правом и не могут воспроизводиться, полностью или частично, или передаваться третьим лицам без письменного разрешения производителя, обладающего исключительным правом на них.

УТИЛИЗАЦИЯ



Приобретенное Вами изделие компании Carimali подпадает под действие Директивы 2002/96/ЕС Европейского парламента и Совета Европы по отходам электрического и электронного оборудования (WEEE) и, в юрисдикциях, где принята данная директива, имеет маркировку, как выведенное на рынок после 13 августа 2005, поэтому оно не должно утилизироваться вместе с городскими отходами. За дополнительной информацией обращайтесь в компанию Carimali.

LA GARIMALI

IL.NIMBLE2021