

**WELCOME**  
to the TOUCH  
**REVOLUTION**

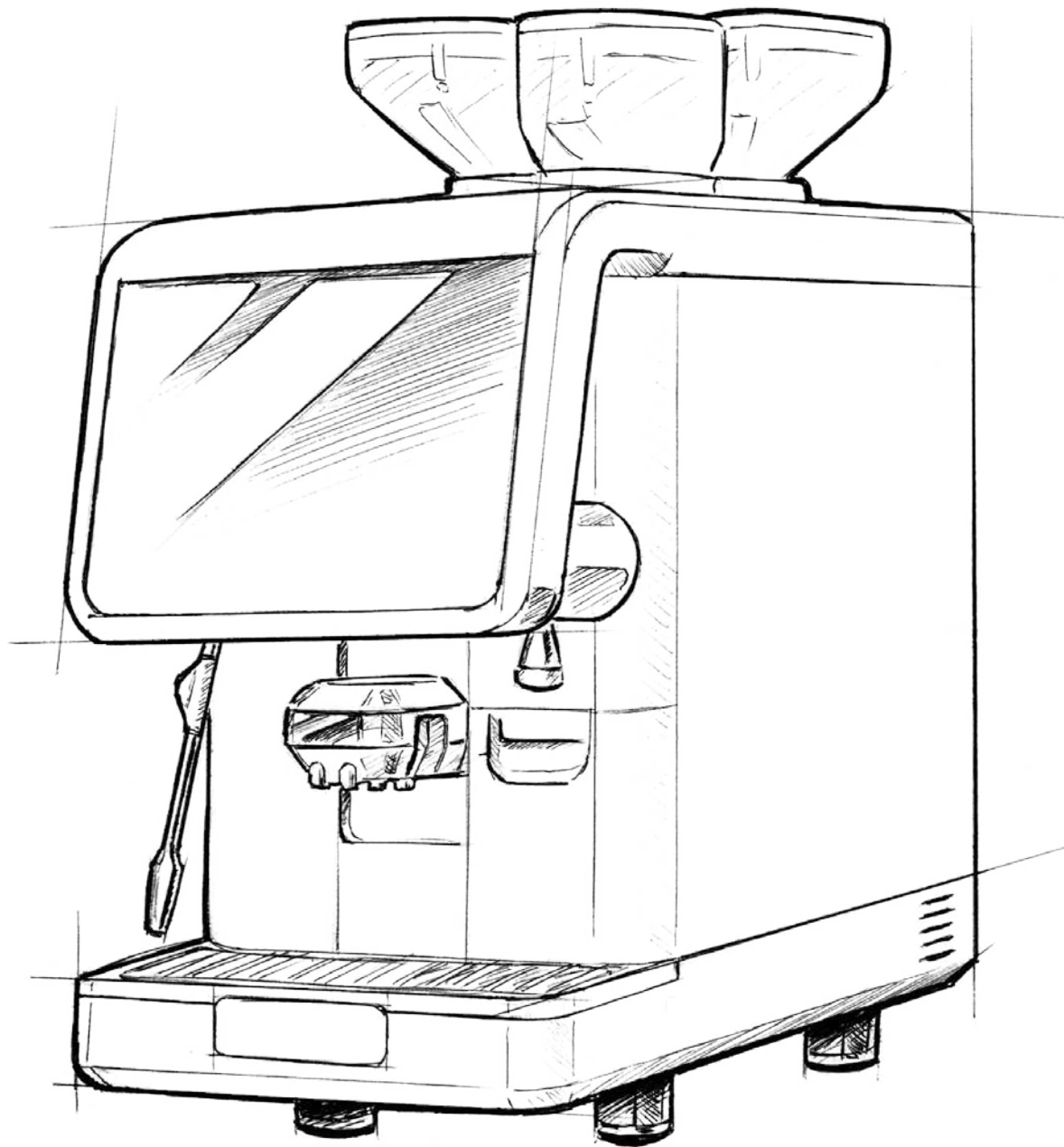

**COMPLETE GUIDE**

**RU**

MU\_RU\_1640\_060.00.E0\_FULL



Русский

Перевод исходной инструкции



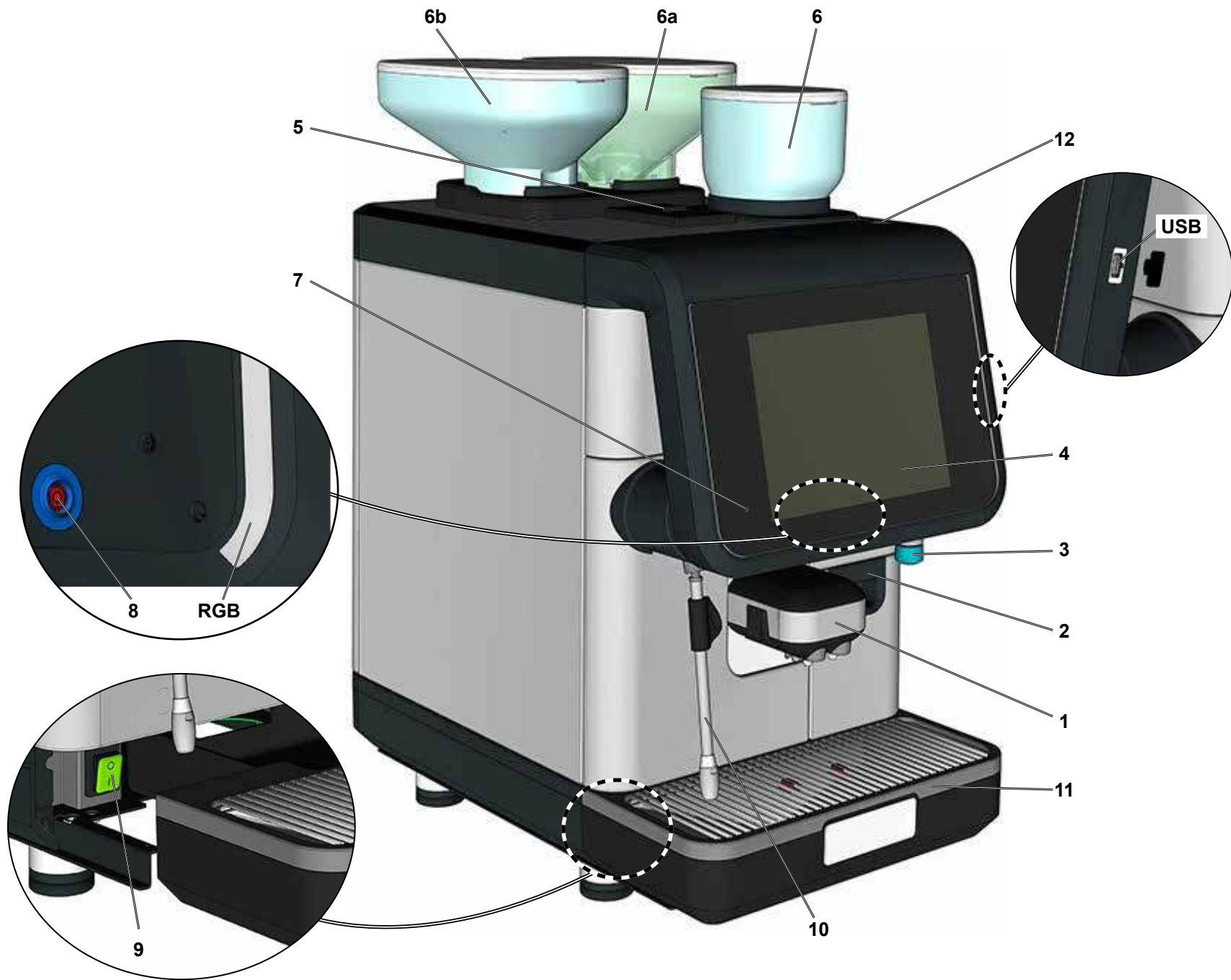

## **RU** ОБОЗНАЧЕНИЯ

- 1** Сопло подачи кофе/капучино/  
растворимых напитков
- 2** Емкость для отходов молотого кофе
- 3** Трубка подачи горячей воды
- 4** Сенсорный экран
- 5** Отсек для декофеинизированного кофе
- 6** Бункер для растворимых напитков
- 6a** Бункер для кофе 2
- 6b** Бункер для кофе 1
- 7** Индикатор режима ожидания
- 8** Кнопка режима ожидания
- 9** Главный выключатель
- 10** Трубка подачи пара / трубка Turbosteam \*
- 11** Лоток
- 12** Замок панели управления

**RGB** Подсветка машины

**USB** USB-порт

Компоненты, обозначенные символом «\*», присутствуют не во всех конфигурациях.

	$P_{\text{макс.}}$ бар	$T_{\text{макс.}}$ °C	Тип машины	
Технический бойлер	2,5	133	Объем	жидкости,
			вода/пар	1,3
Кофейный бойлер	12	133	вода	0,7

	ИСТОЧНИК ПИТАНИЯ	УСТАНОВЛЕННАЯ МОЩНОСТЬ	МОЩНОСТЬ ЛИНИИ	ПИТАНИЯ СЕЧЕНИЕ КАБЕЛЯ
Машина	220–240 В, 50 Гц 220 В, 60 Гц	4,8–5,7 кВт 4,8 кВт	24 А	3x4 мм <sup>2</sup> 3x6 мм <sup>2</sup>
	380–415 В 3N, 50 Гц 380 В 3N, 60 Гц	4,8–5,7 кВт 4,8 кВт	12–19 А	5x1,5 мм <sup>2</sup> 5x2,5 мм <sup>2</sup>

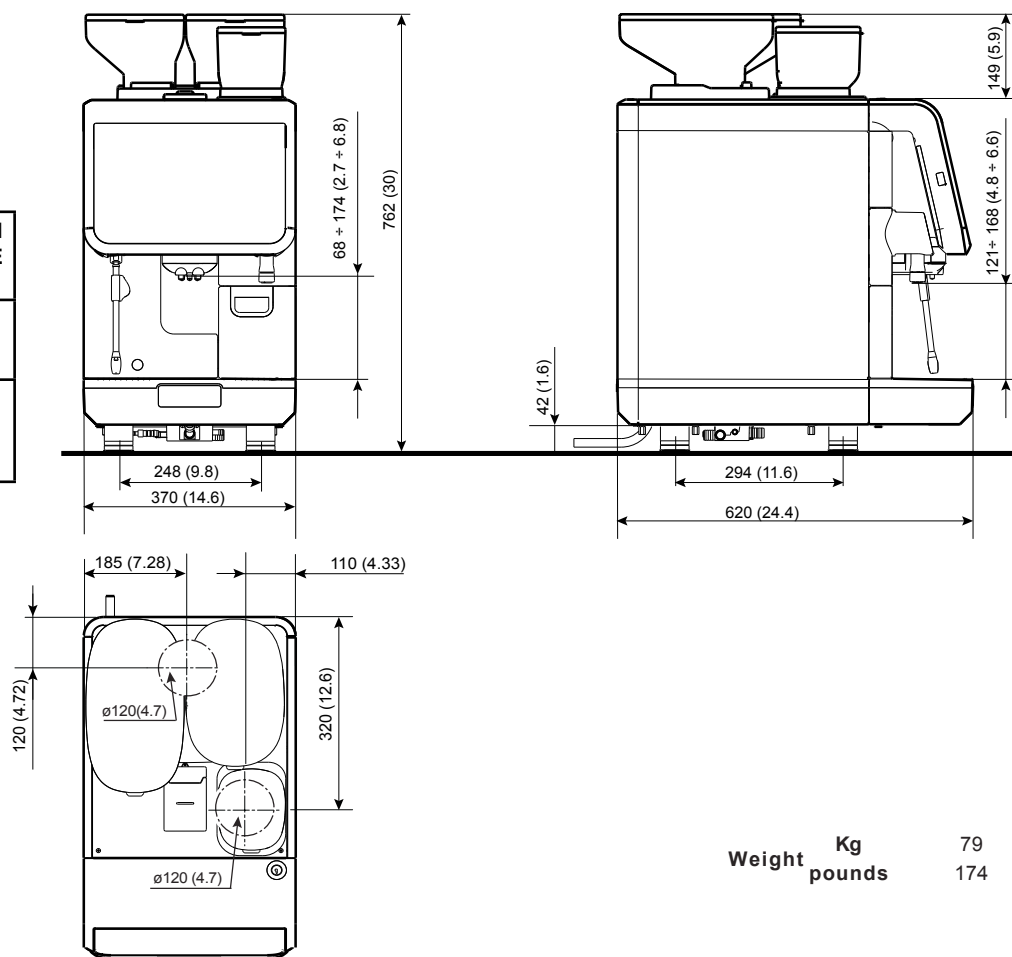

Weight    Kg    79  
              pounds    174

## Условные обозначения



Общее предупреждение



ПРЕДУПРЕЖДЕНИЕ! Опасность поражения электрическим током



ПРЕДУПРЕЖДЕНИЕ! Опасность застревания, берегите руки



ПРЕДУПРЕЖДЕНИЕ! Горячая поверхность



Охрана окружающей среды



Информация для оператора машины.



Информация для технического персонала.

Эта страница намеренно оставлена пустой.

Уважаемые дамы и господа!

Поздравляем с приобретением новой кофемашины!

Вы выбрали современную кофемашину для приготовления эспрессо, созданную с использованием передовых технологий. Данная кофемашина — это идеальное сочетание эффективности и функциональности, а также набор средств, необходимых для того, чтобы выполнять свою работу как можно лучше.

Мы рекомендуем выделить немного времени и ознакомиться с данным руководством по использованию и техобслуживанию кофемашины. Это поможет познакомиться с новой кофемашинной для приготовления эспрессо. Уверены, вам не терпится ее опробовать.

С наилучшими пожеланиями!

GRUPPO CIBBALI S.p.A.

## Содержание

	Страница		Страница		Страница
1. Общие правила	2	Сенсорный экран	24	21. Время	37
2.1 Транспортировка, погрузка и разгрузка	3	КОРПУС	24	ДАТА И ВРЕМЯ	37
2.2 Установка	4	Очистка кофейного бункера	25	РЕЖИМ РАБОТЫ	38
3. Подключение к электросети	5	Очистка контура растворимых напитков (при наличии)	26	ЭНЕРГОСБЕРЕЖЕНИЕ	39
4. Подключение к водопроводу	6	16. <b>Диагностические сообщения</b>	27	ВРЕМЯ ПРОМЫВКИ	40
5. Проверка установки	7	17. <b>Дефекты и неисправности</b>	29	Параметры, задаваемые техническим персоналом	41
6. Инструкции для оператора	8			ФУНКЦИЯ BONUS	42
7. Предупреждения	10	<b>ПРОГРАММИРОВАНИЕ ПОЛЬЗОВАТЕЛЕМ</b>		22. Язык	43
8. Техобслуживание и ремонт	11	18. <b>Порядок программирования пользователем</b>	30	23. <b>Информация</b>	44
9. Демонтаж машины	12	19. <b>Доступ к программированию</b>	31	СЧЕТЧИКИ	44
		20. <b>Промывки</b>	32	СЧЕТЧИКИ ВЫБОРА	45
<b>ИСПОЛЬЗОВАНИЕ</b>		КОРОТКАЯ ПРОМЫВКА РАБОЧЕЙ ГРУППЫ	32	ИСТОРИЯ ПРОМЫВОК	45
10. <b>Ежедневное использование</b>	13	ПРОМЫВКА РАБОЧЕЙ ГРУППЫ	33	24. <b>Настройка</b>	46
Режим ожидания	14	ПРОМЫВКА МОЛОЧНОГО КОНТУРА	34	НАСТРОЙКИ РЕЦЕПТУР	46
11. <b>Символы на дисплее</b>	15	ПРОМЫВКА КОНТУРА РАСТВОРИМЫХ НАПИТКОВ	35	НАСТРОЙКИ РЕЦЕПТУР ВОДА/ПАР	51
12. <b>Подача напитков — кофе — капучино/ молоко — шоколад/растворимые напитки</b>	16	ПОЛНАЯ ПРОМЫВКА	35	ФОНОВОЕ ИЗОБРАЖЕНИЕ	52
Предварительный выбор	17	ИНФОРМАЦИЯ О ПРОМЫВКЕ КОНТУРА	35	ХРАНИТЕЛЬ ЭКРАНА	53
QR-код	19	РАСТВОРИМЫХ НАПИТКОВ	35	АУДИО	55
13. <b>Подача напитков — горячая вода</b>	20	ОЧИСТКА ЭКРАНА	35	МУЛЬТИМЕДИА	55
14. <b>Подача напитков — пар</b>	21	АВТОМАТИЧЕСКАЯ ПРОМЫВКА МОЛОЧНОГО КОНТУРА И КОНТУРА РАСТВОРИМЫХ НАПИТКОВ	36	ПОДСВЕТКА (RGB)	58
15. <b>Чистка и техобслуживание</b>	22	АВТОМАТИЧЕСКАЯ ПРЕДУСТАНОВЛЕННАЯ ПРОМЫВКА	36	25. <b>Программирование</b>	59
Полная промывка	22			26. <b>Документация</b>	60
Лоток для чашек	23			<b>Иллюстрации</b>	VII
Емкость для отходов молотого кофе	23			<b>Изменение типа электропитания</b>	VIII
				<b>«Service Line»</b>	XIV

## 1. Общие правила

 **Передработойс машиной или перед ее перемещением внимательно ознакомьтесь с предупреждениями и правилами в данном руководстве пользователя. Руководство содержит важную информацию по обеспечению безопасности и гигиене во время работы с машиной. Храните руководство в легкодоступном месте.**

- Машина предназначена исключительно для приготовления кофе эспрессо и горячих напитков с использованием горячей воды или пара.
- Эта машина должна устанавливаться в местах, где она будет эксплуатироваться только подготовленным персоналом, знающим о возможных рисках при работе с машиной.
- Эта машина предназначена только для профессионального использования.
- Детям старше 8 лет или людям с физическими, сенсорными или умственными ограничениями, а также людям, не имеющим достаточного опыта и знаний о данной машине, разрешается работать с прибором только под присмотром опытных пользователей.  
Данный прибор — не игрушка для детей.  
Дети не должны заниматься техобслуживанием машины без присмотра взрослых.  
Эксплуатация прибора несовершеннолетними, как под присмотром взрослых, так и без него, не должна противоречить местным законам о занятости.
- Запрещается оставлять прибор без присмотра.
- Машина не предназначена для эксплуатации вне помещений.
- Если прибор хранится в помещении, где температура может падать ниже нуля, слейте воду из бойлера и трубок водяного контура.
- Необходимо обеспечить защиту прибора от воздействия атмосферных явлений (дождь, солнечные лучи, холод).
- Запрещается мыть машину струей воды под напором.
- Шум: уровень звукового давления не превышает 75 дБ(А) (+/- 2,5 дБ).
- Замену поврежденного шнура питания разрешается проводить только профессиональному электрику.
- Если машина используется ненадлежащим образом или в целях, отличных от описанных выше, она может быть источником опасности. Производитель не несет ответственности за ущерб, причиненный в результате неправильного использования этой машины.



## ПРЕДУПРЕЖДЕНИЕ!



Установка, демонтаж и настройка машины должны выполняться только квалифицированными специалистами.

Внимательно ознакомьтесь с предупреждениями и правилами в данном руководстве, так как они предоставляют важную информацию по безопасному подключению, эксплуатации и техобслуживанию машины.

Храните руководство в легкодоступном месте.

### 2.1 Транспортировка, погрузка и разгрузка

#### Упаковка

- Машина поставляется в упаковке из жесткого картона с надлежащей внутренней защитой от повреждений. На упаковку нанесены стандартные обозначения, указывающие правила погрузки-разгрузки и хранения машины.
- Транспортировка должна производиться в соответствии с обозначениями на упаковке. При погрузке и разгрузке необходимо соблюдать осторожность, избегая любых опасных воздействий.
- Необходимо обеспечить защиту прибора от воздействия атмосферных явлений (дождь, солнечные лучи, холод).

#### Проверка при получении

- При получении машины тщательно проверьте всю транспортную документацию (по наклейке на упаковке).
- Убедитесь, что оригинальная упаковка не повреждена.
- После извлечения оборудования из упаковки убедитесь, что оборудование и защитные устройства не повреждены.
- Упаковочный материал (пластиковые пакеты, пенопласт, скобы и проч.) хранить вне доступа детей, так как он потенциально опасен.

#### Совет по утилизации упаковки



Для упаковки используются экологически чистые материалы, пригодные для вторичной переработки. В целях охраны окружающей среды их не следует выбрасывать как бытовые отходы, необходимо доставить упаковочные материалы в центр утилизации отходов в соответствии с местными нормативными положениями.



## Погрузка и разгрузка



Персонал, отвечающий за перемещение прибора, должен знать о рисках, связанных с перемещением тяжелых грузов.

Перемещайте прибор с осторожностью, используя соответствующее подъемное оборудование (например, вилочный погрузчик).

При ручном перемещении машины убедитесь в следующем:

- достаточное количество сотрудников для выполнения задач в зависимости от веса прибора и сложности его подъема;
- используется соответствующая экипировка (обувь/перчатки).

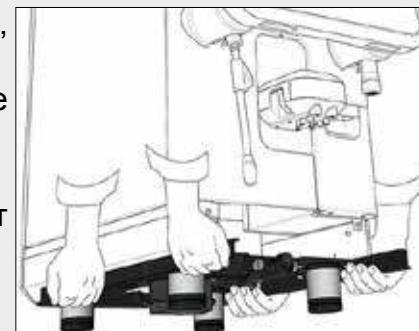

## 2.2 Установка

- Перед подключением прибора убедитесь, что технические данные на его паспортной табличке соответствуют характеристикам электросети и водопровода.
- Проверьте состояние шнура электропитания. Поврежденный шнур подлежит замене.
- Полностью размотайте шнур питания.
- Установите кофемашину на ровную, устойчивую поверхность на расстоянии не менее 20 мм от стен и счетчика. Важно помнить, что верхняя точка машины (лоток подогревателя чашек) находится на высоте не менее 1,2 метра. Рядом необходимо предусмотреть полку для принадлежностей.
- Температура окружающей среды — от 10 до 32 °С.
- В непосредственной близости от машины должны находиться электрическая розетка, краны для подключения к водопроводу и слив с сифоном.
- Запрещается установка и эксплуатация машины в помещениях (кухнях), где уборка производится струей воды под давлением.
- Не перекрывайте вентиляционные отверстия машины.
- Запрещается подключение и эксплуатация машины вне помещений.





### 3. Подключение к электросети

Перед подключением убедитесь, что используется автоматический выключатель, который обеспечивает полное отключение от сети электропитания при перегрузке III категории и защиту от тока утечки 30 мА. В соответствии с правилами устройства и эксплуатации электрооборудования необходимо установить в цепь электропитания автоматический выключатель.

При перебоях в сети электропитания в машине возможны кратковременные перепады напряжения.

Электрическая безопасность прибора гарантируется только при правильном подключении к эффективной системе заземления в соответствии с действующими правилами электрической безопасности. Необходимо убедиться, что это правило безопасности соблюдается. В случае сомнений обратитесь к инженеру-электрику. Производитель не несет ответственности за любые повреждения, возникающие при отсутствии системы заземления.

Не рекомендуется использовать переходники, многополюсные штепсели и/или удлинители.

Убедитесь, что тип соединения и напряжение соответствуют параметрам, указанным на паспортной табличке, см. [раздел иллюстраций, рисунок 1](#).



## 4. Подключение к водопроводу

### ТРЕБОВАНИЯ К ВОДЕ

Для кофемашины должна использоваться питьевая вода (см. действующие законы и правила).

Убедитесь, что уровень pH и содержание хлора в воде на входе в машину соответствует действующим законам.

Если значения вне допустимого предела, необходимо установить подходящее устройство для подготовки воды (в соответствии с местными законами и совместимое с кофемашиной).

Если жесткость воды превышает 8 °F (4,5 °D), необходимо разработать специальный план техобслуживания машины в зависимости от ее эксплуатации и измеренного значения жесткости.

### ИНСТРУКЦИИ

Для установки используйте только детали, входящие в комплект поставки. При установке других деталей используйте только новые компоненты (не использованные ранее трубы и прокладки для подключения к водопроводу), которые разрешено использовать в питьевом водоснабжении (в соответствии с действующим законодательством).

### ПОДКЛЮЧЕНИЕ К ВОДОПРОВОДУ

Установите кофемашину на ровную поверхность. Добейтесь ее устойчивого положения с помощью регулируемых ножек.

Подключите кофемашину к водопроводу, как показано в разделе иллюстраций на рис. 2, соблюдая санитарно-гигиенические нормы, требования безопасности при работе с водой и законодательство относительно загрязнения окружающей среды.

**Примечание.** Если давление воды превышает 6 бар, установите редуктор давления и настройте его на 2–3 бар. См. раздел иллюстраций, рисунок 3.

Трубка слива воды: подсоедините конец трубки слива воды к сливу с сифоном для проверки и промывки.

**ВАЖНО!** Трубка для слива воды НЕ ДОЛЖНА изгибаться так, как показано на рис. 4 в разделе иллюстраций.



## 5. Проверка установки



**ПРЕДУПРЕЖДЕНИЕ!** ПОСЛЕ УСТАНОВКИ ПРОВЕРЬТЕ РАБОТУ МАШИНЫ (см. модуль С: «Установка»).

### ПОДКЛЮЧЕНИЕ К ВОДОПРОВОДУ

- Отсутствие утечек в соединениях или трубах.

### РАБОТА

- Давление в бойлере и рабочее давление в норме.
- Манометр работает корректно.
- Устройство автоматического выравнивания работает корректно.
- Расширительные клапаны работают корректно.



**ПРЕДУПРЕЖДЕНИЕ!** ПОСЛЕ УСТАНОВКИ И ПОДГОТОВКИ МАШИНЫ ПЕРЕД ЕЕ ЭКСПЛУАТАЦИЕЙ НЕОБХОДИМО ОЧИСТИТЬ ВНУТРЕННИЕ КОМПОНЕНТЫ В СООТВЕТСТВИИ СО СЛЕДУЮЩЕЙ ИНСТРУКЦИЕЙ.

### КОФЕЙНЫЙ КОНТУР

- Нажмите на значок быстрой промывки кофейного контура .

### ГОРЯЧАЯ ВОДА

- Непрерывно подавайте не менее 0,5 литров горячей воды (нажимая соответствующую кнопку).

### ПАР (при наличии)

- С помощью соответствующих кнопок в течение примерно одной минуты подавайте пар через сопла.

### МОЛОЧНЫЙ КОНТУР (при наличии)

- Нажмите на значок промывки молочного контура  и следуйте инструкциям на экране.

### КОНТУР РАСТВОРИМЫХ НАПИТКОВ (при наличии)

- Нажмите на значок промывки контура растворимых напитков .

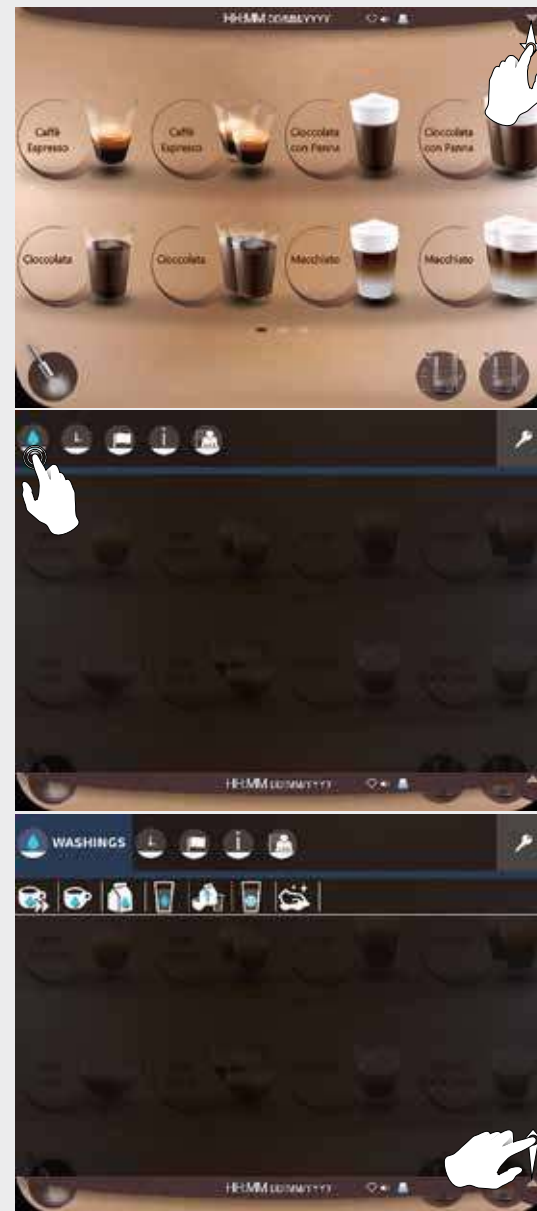

## 6. Инструкции для оператора

### ПЕРЕД НАЧАЛОМ РАБОТЫ



**ПРЕДУПРЕЖДЕНИЕ!** ПЕРЕД НАЧАЛОМ РАБОТЫ ПРОМОЙТЕ ВНУТРЕННИЕ КОМПОНЕНТЫ МАШИНЫ В СООТВЕТСТВИИ СО СЛЕДУЮЩИМИ ИНСТРУКЦИЯМИ.

ДАННУЮ ОПЕРАЦИЮ НЕОБХОДИМО ВЫПОЛНЯТЬ НЕ РЕЖЕ ОДНОГО РАЗА В ДЕНЬ ИЛИ ПОСЛЕ ПРОСТОЯ МАШИНЫ БОЛЕЕ 8 ЧАСОВ.

**Кофейный контур:** Нажмите на значок быстрой промывки кофейного контура



**Горячая вода:** Непрерывно подавайте не менее 0,5 литров горячей воды (нажимая соответствующую кнопку).

**Пар (при наличии):** С помощью соответствующих кнопок в течение примерно одной минуты подавайте пар через сопла.

**Молочный контур (при наличии):** Нажмите на значок промывки молочного контура  и следуйте инструкциям на экране.

**Контур растворимых напитков (при наличии):** нажмите на значок промывки контура растворимых напитков .



## ВО ВРЕМЯ РАБОТЫ

### Подача кофе/капучино/молока

- Если машина не использовалась более часа, перед приготовлением напитка выполните промывку, нажав на значок быстрой промывки кофейного контура .

### Подача горячей воды

- Если машина не использовалась более часа, перед приготовлением кофе слейте воду в течение 2–3 секунд.

### Подача пара (при наличии)

- Перед нагревом напитка (воды, молока и т. д.) откройте сопло подачи пара примерно на 3 секунды. Это необходимо для выпуска пара и предотвращения конденсации.



## 7. Предупреждения



### Опасность ожогов

Области, обозначенные этим знаком, подвержены нагреву. **Соблюдайте осторожность вблизи таких областей.**



WARNING: Hot surface  
ACHTUNG: Heisse Oberfläche  
ATTENTION: Surface chaude  
ATTENZIONE: Superficie calda

### ОБЩИЕ СВЕДЕНИЯ

Производитель не несет ответственности за ущерб имуществу или травмы людей, вызванные ненадлежащим использованием или использованием кофемашины не по назначению.

Запрещается пользоваться кофемашиной влажными руками или босиком.

### Опасность ожогов

Соблюдайте осторожность вблизи групп подачи кофе, трубок подачи пара и горячей воды. Существует опасность ожогов.

Запрещается эксплуатация прибора детьми или лицами, не осведомленными о правилах его использования.



### ВЫКЛЮЧЕНИЕ МАШИНЫ

В случаях, когда машина не используется в течение длительного времени (например, вечернее и ночное время, выходные и праздничные дни), выполните следующие действия:

- извлеките шнур питания машины из розетки сети электропитания или выключите главный выключатель;
- закройте водопроводный кран.

**ПРИМЕЧАНИЕ.** Если машина оснащена функцией программируемого автоматического включения и выключения и эта функция включена, электропитание можно не выключать.

Несоблюдение этих мер безопасности освобождает производителя от всякой ответственности за неисправности, ущерб собственности или травмирование людей.



## 8. Техобслуживание и ремонт

Если машина не работает должным образом, отключите ее от электросети и свяжитесь с сервисным центром.

Если шнур электропитания поврежден, отключите машину от электросети и обратитесь в сервисный центр для замены шнура.



**Условия гарантии безопасности при эксплуатации машины:**

- соблюдение инструкций производителя;
- периодическое привлечение квалифицированных технических специалистов для проверки состояния и работоспособности защитных устройств (один раз в первые три года после приобретения, затем ежегодно).



### **ПРЕДУПРЕЖДЕНИЕ!**

Если машина обслуживается неквалифицированным персоналом, возникает угроза безопасности при ее эксплуатации и нарушение соответствия техническим требованиям.

Ремонт должны осуществлять только квалифицированные специалисты.

### **ПРЕДУПРЕЖДЕНИЕ!**

Используйте только оригинальные запасные части.

При использовании неоригинальных запасных частей гарантия становится недействительной.

### **ПРЕДУПРЕЖДЕНИЕ!**

**ПРЕДУПРЕЖДЕНИЕ!** После техобслуживания **ОСМОТРИТЕ** машину в соответствии с указаниями в специальном разделе руководства.



## 9. Демонтаж машины

Электрооборудование не подлежит утилизации вместе с бытовыми отходами.

**Не загрязняйте окружающую среду, соблюдайте действующее местное законодательство.**



Раздельная утилизация машины для последующей переработки в соответствии с требованиями охраны окружающей среды помогает избежать потенциального отрицательного воздействия на окружающую среду и здоровье, позволяет вторично использовать материалы, из которых она состоит.

Ненадлежащая утилизация электрооборудования в нарушение действующего законодательства может повлечь за собой административное или уголовное наказание.

### ИНФОРМАЦИЯ ОБ ОХРАНЕ ОКРУЖАЮЩЕЙ СРЕДЫ

Настоящий продукт содержит несъемную литиевую батарею таблеточного типа (химические компоненты: марганцево-литиевый диоксид). Утилизация или ликвидация батарей должна производиться в соответствии с инструкциями производителя этих батарей и местными/национальными нормативными требованиями в отношении утилизации.

*Расположение батареи*



# ИСПОЛЬЗОВАНИЕ

## 10. Повседневная эксплуатация



Перед эксплуатацией машины проверьте следующее:

- главный электрический выключатель включен;
- водопроводный кран открыт.

### ВКЛЮЧЕНИЕ МАШИНЫ ВРУЧНУЮ

1



Включите машину главным выключателем (9).

2

После включения машины экран принимает следующий вид:



3

После исчезновения значка  можно приступить к эксплуатации машины.

На этом этапе на экране отображаются следующие данные при нажатии

кнопки  :



## Режим ожидания

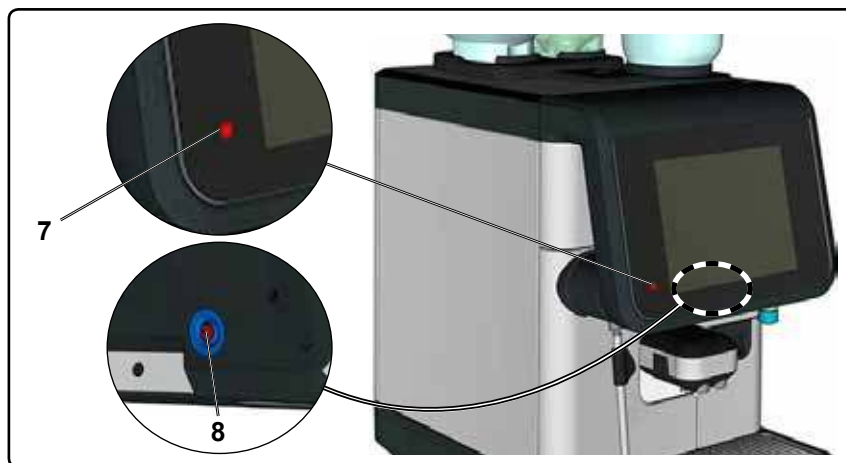
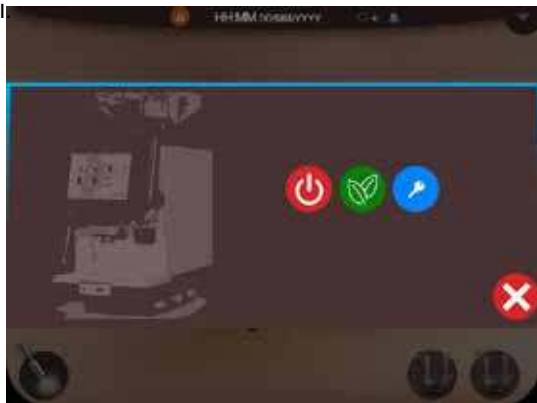

Кнопка режима ожидания (8), расположенная в задней части панели, позволяет задействовать функцию *ручного выключения* или функцию *энергосбережения* машины.

Для переключения машины из обычного режима в режим ожидания нажмите кнопку (8). Сенсорный экран примет следующий вид:



### РУЧНОЕ ВЫКЛЮЧЕНИЕ

Нажмите на значок , начинается 10-секундный обратный отсчет, по завершении которого машина будет выключена:

Для незамедлительного выключения можно нажать на значок , либо на значок  для отмены операции.

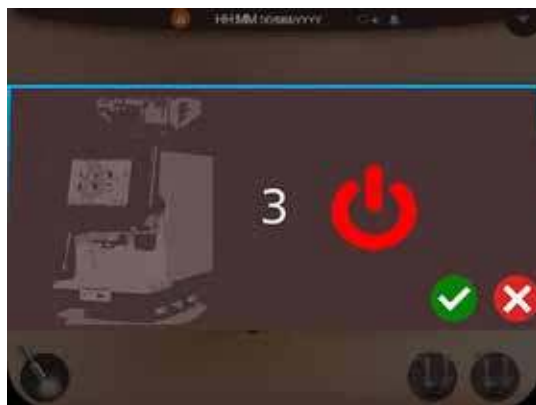

При ручном выключении остается гореть индикатор (7). Для возврата машины в рабочий режим снова нажмите кнопку перевода в режим ожидания (8).

### ЭНЕРГОСБЕРЕЖЕНИЕ

Нажмите на значок  для включения функции *энергосбережения*. Сенсорный экран примет следующий вид:



Чтобы вернуть машину в рабочий режим, коснитесь сенсорного экрана.

Обе функции (*ручного выключения* и *энергосбережения*) могут быть запланированы. Методы их включения см. в разделе «ПРОГРАММИРОВАНИЕ ПОЛЬЗОВАТЕЛЕМ/ВРЕМЯ».



## 11. Символы на дисплее

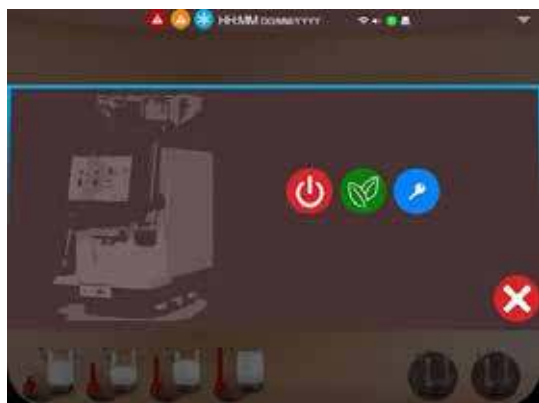

Символ предупреждения



Символ предупреждения



Символ прогрева машины



Символ прогрева машины, связанный со значком напитка



Символы подключения WiFi (зеленый = обмен данными с порталом *PlatOne*; белый = WiFi-подключение; пустой = подключения нет)



Символы уровня звука (отключен, минимум, средний, максимум)



Символ доступа в техническое меню



Символ наличия USB-накопителя



Символы прокрутки раскрывающегося меню



Емкость для отходов молотого кофе заполнена



Нет кофе (бункер 1 слева, бункер 2 справа)



Нет молока (контейнер 1, контейнер 2)



Капсула декофеинизированного кофе



Выключение машины (режим ожидания)



Энергосбережение (режим ожидания)



Технический доступ



Подтвердить действие



Отменить действие



Сенсорная страница



ошибка подключения к системе оплаты

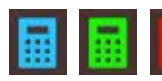

Символы системы оплаты (голубой = система подключена; зеленый = система подключена и работает; красный = система оплаты отклонила транзакцию).



## 12. Подача напитков — кофе — капучино/молоко — шоколад/растворимые напитки

1

Поставьте чашку под сопло дозатора(1)при необходимости отрегулировав высоту, в моделях с наконечником подачи с электроприводом высота подстраивается автоматически.





2

Машина позволяет выбрать до 24 разных напитков на нескольких экранах.

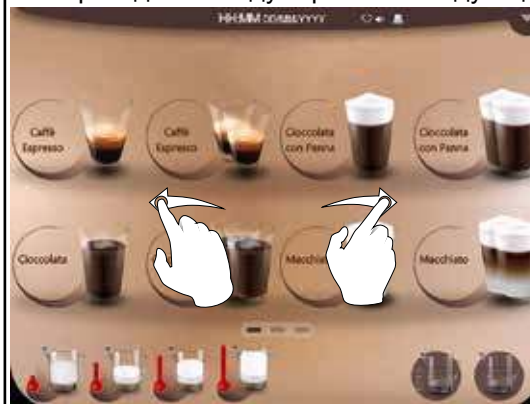
Для просмотра напитков, доступных для приготовления, переходите между экранами следующим образом:



Примечание. Значки  указывают на текущий экран (темный фон ) и общее число экранов (светлый фон )

3

Чтобы начать подачу, нажмите на значок выбранного напитка.



**ПРИМЕЧАНИЕ.** Во время установки технический специалист может настроить отображение «всплывающего» окна, отображаемого при подаче.

Допускается изменять значок напитка, изображение, фильм, физические атрибуты (температуру, давление).

4

Во время подачи экран принимает следующий вид:



Подача кофе автоматически прекращается.

Чтобы остановить подачу напитка, не дожидаясь полной порции, нажмите на значок .

Чтобы возобновить подачу, еще раз нажмите на значок . Счетчик запрограммированных подач увеличится на единицу.

Чтобы сбросить его, нажмите и несколько секунд удерживайте значок .



## Предварительный выбор

### ЗАПУСК

Функция *предварительного выбора* позволяет настроить список доступных для выбора напитков в нужном порядке. Порядок включения функции:



Откройте раскрывающееся меню.



Нажмите на значок доступа в меню технического специалиста



Нажмите на значок предварительного выбора

4  
Через несколько мгновений, после включения функции *предварительного выбора* сенсорный экран принимает следующий вид:



5  
Выключение функции выполняется аналогичным образом, с помощью значка предварительного выбора



Через несколько мгновений функция отключается, и сенсорный экран переходит в выбранный режим:





**1**



Для просмотра доступных напитков воспользуйтесь полосой прокрутки  в левой части экрана.

**2**



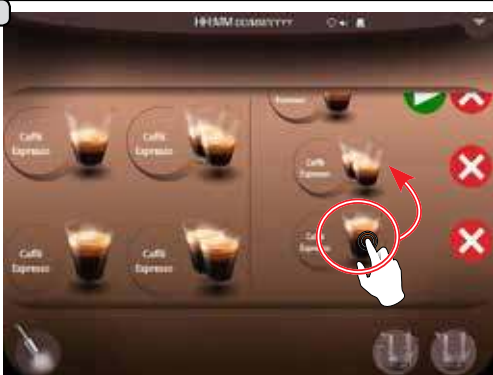

Выберите напитки  для добавления в список, нажимая на соответствующие значки. Выбранные напитки появляются в правой части экрана.

**3**





Чтобы изменить последовательность отображения напитков, нажмите, несколько секунд удерживайте и переместите значок напитка в нужную позицию списка.

Значок  предназначен для подачи напитка  
Значок  удаляет напиток из списка.

Примечание. Если во время предустановленной последовательности подачи начать засыпку растворимого декофеинизированного кофе, в качестве декофеинизированного кофе будет подан следующий в списке кофейный напиток.

**4**



Во время подачи напитка на экране появляется значок , отображающий ход выполнения цикла.

**5**



По окончании подачи на экране появляется значок , и только что поданный напиток удаляется из списка.

Значок  перемещается к следующей позиции.



## QR-код

QR-код позволяет считывать данные машины (серийный номер, показания счетчиков). Чтобы вывести код на экран, выполните следующие действия:



Откройте раскрывающееся меню.



Нажмите на значок доступа в меню технического специалиста .



Нажмите на значок предварительного выбора .

4  
Через несколько секунд будет включена функция *Предварительного выбора*. Снова откройте раскрывающееся меню:



5  
Нажмите на значок QR .



На сенсорном экране появится изображение QR-кода, обрамленного в рамку, с помощью которого можно считать информацию о машине:



### 13. Подача напитков — горячая вода

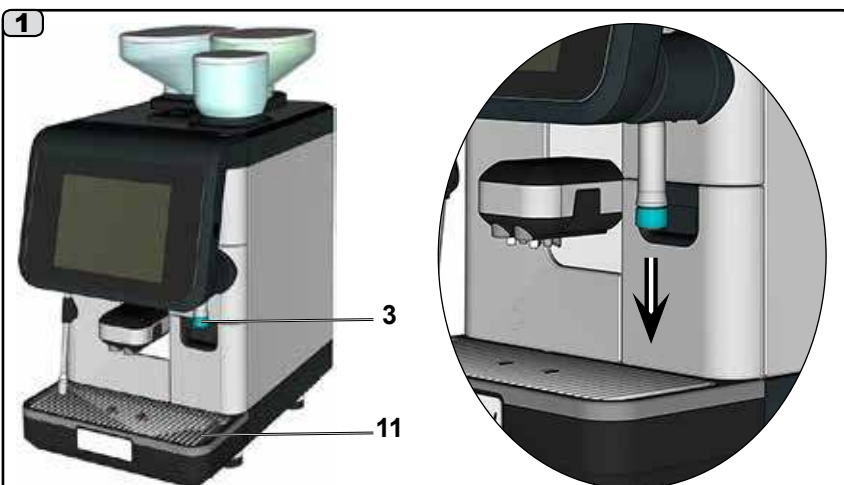



Поставьте подходящий контейнер под дозатор горячей воды (3). При необходимости отрегулируйте высоту сопла дозатора, потянув за него в направлении лотка (11).



Нажмите на значок подачи горячей воды .



Примечание. Подачу можно прервать кнопкой .

Нажатие кнопки  не приводит к изменению запрограммированных параметров.



## 14. Подача напитков — пар

1



Полностью погрузите трубку подачи пара (10) в контейнер с подогреваемым напитком.



**Опасность ожогов!** Перемещайте сопло подачи пара за пластиковую накладку.

2

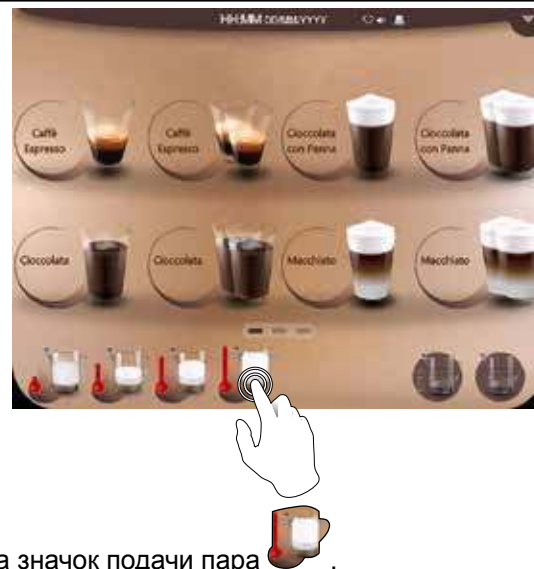



Нажмите на значок подачи пара .

3

Подача через сопло дозатора (10) идет запрограммированное время и прекращается автоматически (\*).



Примечание. Подачу можно прервать кнопкой .

Нажатие кнопки  не приводит к изменению запрограммированных параметров.

(\*). В случае ручной подачи пара пользователь должен прекратить подачу самостоятельно.



**Очистка трубки подачи пара**

После каждого использования:

- промыть снаружи горячей водой с губкой, удаляя все органические отложения, тщательно ополоснуть;
- очистка трубки изнутри: поверните сопло в сторону лотка для чашек и не и аккуратно включите подачу пара не менее одного раза.



## 15. Чистка и техобслуживание

 Для надлежащего соответствия системе безопасности пищевых продуктов (НАССР) необходимо соблюдать инструкции, приведенные в этом параграфе.

Промывка осуществляется с использованием оригинальных продуктов «Service Line». Подробную информацию см. на последней странице. Любые другие средства могут нарушить пригодность материалов, контактирующих с пищевыми продуктами.

*Порядок действий, выполняемых в конце рабочего дня или по сигналу машины.*

Существует несколько типов промывки машины:

 **ПОЛНАЯ ПРОМЫВКА** (длительностью около 15 минут), в ходе которой промываются все контуры (см. рисунок ниже).

Описание отдельных типов промывки см. в разделе «ПРОГРАММИРОВАНИЕ ПОЛЬЗОВАТЕЛЕМ/ПРОМЫВКА».

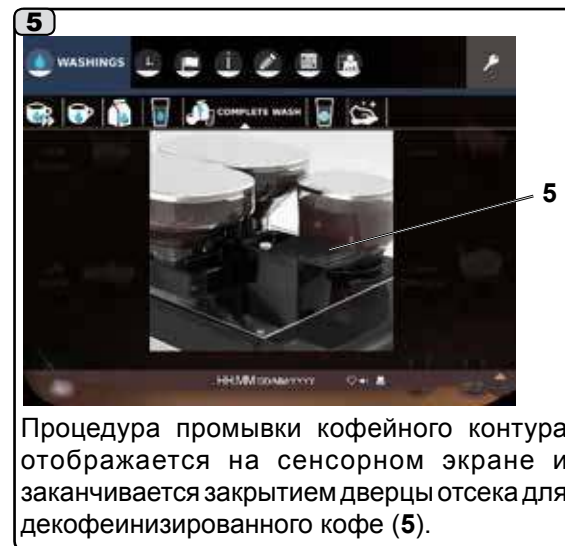
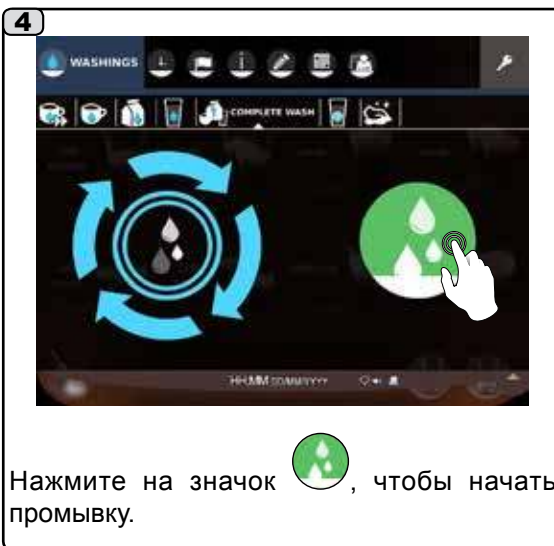
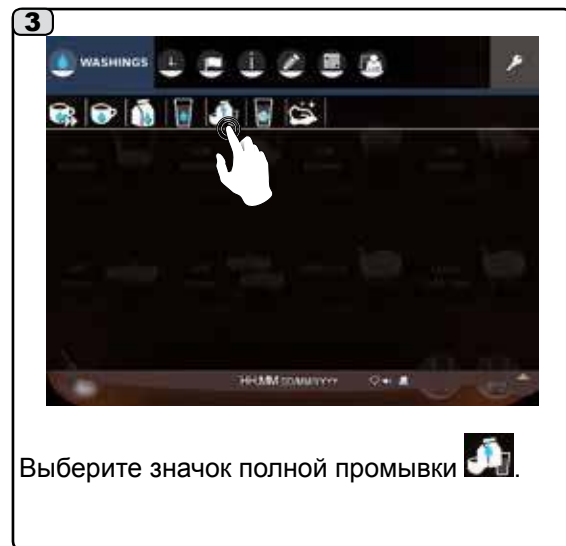
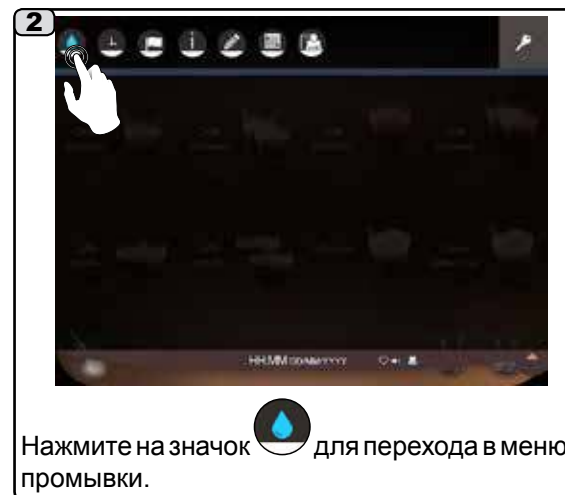

**6**

Порядок промывки молочного контура отображается на сенсорном экране, в конце каждого этапа нажимайте на значок .

**7**

Начинается промывка, о ее ходе и окончании можно следить по индикаторам выполнения.

### ЛОТОК ДЛЯ ЧАШЕК (11)

**1**

В конце рабочего дня ополосните лоток (11) из емкости с горячей водой, удалите отложения из слива, снимите лоток и ополосните под струей воды.

**2**

Чтобы снять лоток (11), аккуратно поднимите его. Не пользуйтесь абразивными средствами, не помещайте в посудомоечную машину.

### ЕМКОСТЬ ДЛЯ ОТХОДОВ МОЛОТОГО КОФЕ (2)

**1**

Чтобы снять емкость, поднимите наконечник дозатора горячей воды (3).

Примечание. На заполнение емкости для отходов молотого кофе указывает также значок  на сенсорном экране.

**2**

Извлеките емкость для отходов (2), опорожните и промойте под струей воды. Тщательно протрите отсекемкости для отходов (2) влажной тканью, удаляя все органические отложения.



## СЕНСОРНЫЙ ЭКРАН

Чтобы во время очистки экрана предотвратить случайное измерение режима работы прибора:



**Предупреждение!** Протирайте сенсорный экран только сухой антистатической тканью из микрофибры. Не рекомендуется использовать: • моющие средства и вообще жидкости; • бумагу или грубую ткань.

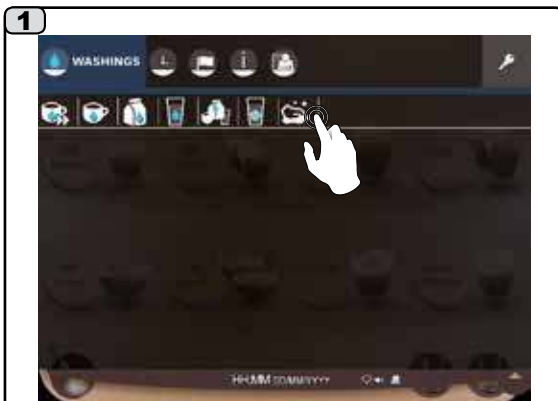

Нажмите на значок  очистки сенсорного экрана.

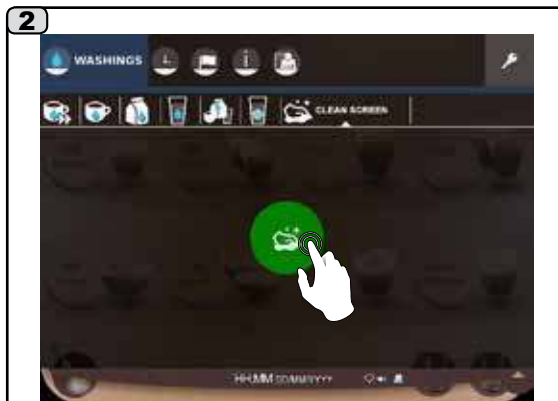

Нажмите на значок  в центре экрана.



Теперь необходимо протереть экран в течение 15 секунд.

## КОРПУС

**Предупреждение!** Блестящие детали корпуса протираются с помощью мягкой ткани и чистящих средств БЕЗ аммиака и абразивных частиц с удалением всех органических отложений, присутствующих в рабочей зоне. Стойкие загрязнения удаляются влажной губкой и протираются мягкой тканью.

**Примечание.** ЗАПРЕЩАЕТСЯ впрыскивать жидкости в отверстия панелей корпуса, а также протирать машину ГРУБОЙ ТКАНЬЮ ИЛИ БУМАГОЙ.



## Еженедельное техобслуживание

### ОЧИСТКА КОФЕЙНОГО БУНКЕРА (6a–6b)

Кофейные бункеры (6a и 6b) необходимо чистить раз в неделю. В зависимости от расхода и типа кофе может потребоваться более частое обслуживание.

Порядок действий по очистке:

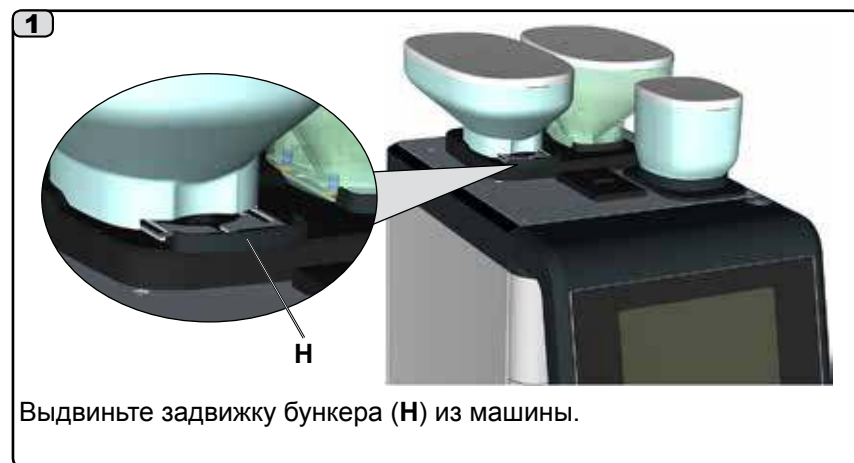

Удалите из бункера остатки кофе. Протрите влажной тканью с использованием средств и методов, обычно применяемых для изделий, контактирующих с пищевыми продуктами. Тщательно ополосните и высушите, удалив все органические отложения. Перед установкой бункера на кофемолку/дозатор убедитесь, что мокрые или влажные детали полностью высохли.



**ПРОМЫВКА КОНТУРА РАСТВОРИМЫХ НАПИТКОВ (ПРИ НАЛИЧИИ)  
ОЧИСТКА МИКСЕРА**



Откройте замок, чтобы получить доступ к миксеру для растворимых напитков (12)



Откройте панель управления.

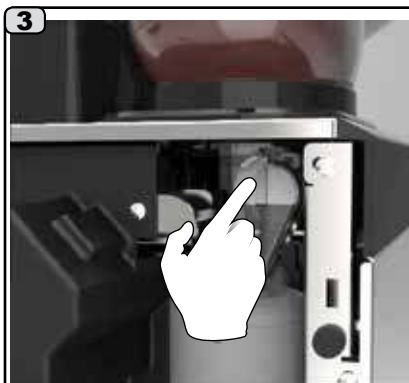

Нажмите фиксатор.

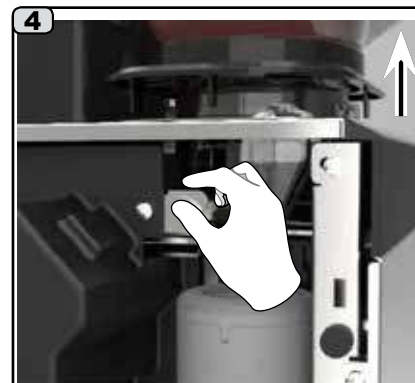

Удерживая фиксатор, поднимите бункер.

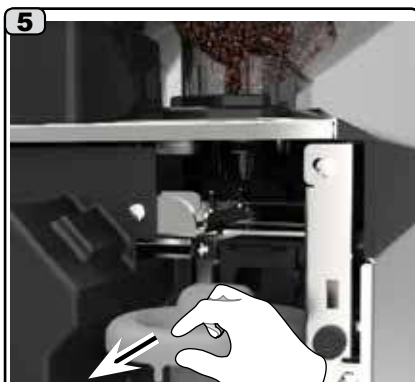

Отсоедините насыпную воронку.

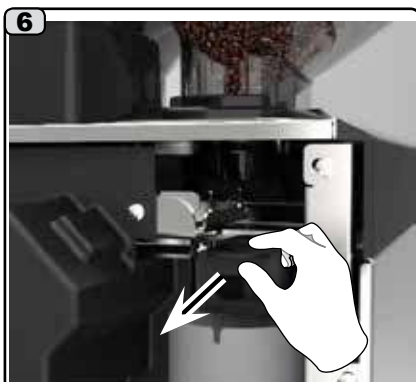

Снимите емкость для порошкообразных отходов.



- Налейте  $\frac{1}{2}$  литра холодной воды в контейнер и добавьте порцию жидкого моющего средства (см. инструкцию на упаковке средства).
- Промойте отдельные детали, удаляя все органические отложения с помощью губки.
- Погрузите все детали миксера в раствор (воды с моющим средством) на 15 или более минут.
- Достаньте детали из раствора и ополосните.

**8**  
**ОЧИСТКА БУНКЕРА ДЛЯ РАСТВОРИМЫХ ВЕЩЕСТВ**  
Удалите из бункера остатки растворимого порошка. Протрите влажной тканью с использованием средств и методов, обычно применяемых для изделий, контактирующих с пищевыми продуктами. Тщательно ополосните и высушите, удалив все органические отложения. Перед установкой бункера на машину убедитесь, что мокрые или влажные детали полностью высохли.

**9**  
Закончив очистку, установите все детали на место.



## 16. Диагностические сообщения

В машине используется два типа сообщений:



**1. Сообщения расширенного режима:** они появляются на экране вместе с пояснительной анимацией или в виде значка в верхнем правом углу экрана.

**2. Коды неисправностей:** отображаются в верхнем правом углу в виде числовых кодов.







В случае нескольких кодов неисправности, они отображаются на экране друг за другом. Подробное описание сообщений см. в разделе «Дефекты и неисправности» технического руководства.



### Сообщения расширенного режима

СООБЩЕНИЕ	ПРИЧИНА: когда отображается	РЕШЕНИЕ
«Machine cold»	<p>1. Данное сообщение отображается после нажатия кнопки подачи в следующих случаях:</p> <ul style="list-style-type: none"> <li>- давление бойлера на 0,8 бар ниже номинального;</li> <li>- температура бойлера на 20 °С ниже номинальной.</li> </ul> <p>Это состояние сопровождается значком . При достижении рабочего давления и температуры значок исчезает автоматически.</p> <p>2. Если из-за неисправности давление в техническом или кофейном бойлере не может быть достигнуто, на экране отображается код ошибки, указывающий на дефектный компонент, вызывающий проблему.</p>	<p>2. Способ устранения неисправности, соответствующий определенному коду, см. в техническом руководстве.</p>
«Grounds drawer full»	<p>Значок  указывает на то, что емкость для отходов молотого кофе заполнена. Через некоторое количество подач кофейных напитков (10 одиночных или 5 двойных) работа машины будет приостановлена.</p>	<p>Опорожните емкость для кофейных отходов, чтобы сбросить счетчик, или подождите, пока на экране машины не появится сообщение «Empty grounds drawer» (Опорожните емкость для кофейных отходов). Обратитесь к техническому руководству за информацией о программировании числа помолов, после которого будет отображаться сообщение.</p>
«Empty grounds drawer»	<p>Машина в обратном порядке ведет отсчет от заданного максимального числа помолов. По окончании отсчета на экране появляется сообщение (с анимацией). Машина блокируется, и подача жидкости невозможна.</p>	<p>Снимите и опорожните емкость для отходов кофе. Установите емкость в исходное положение. Во время этой операции на экране отображается следующее сообщение: «grounds drawer removed» (Емкость для кофейных отходов извлечена).</p>
«Grounds drawer removed»	<p>Данное сообщение (с анимацией) означает, что задняя стенка емкости для отходов не находится на своем месте.</p>	<p>Если это сообщение появляется, когда емкость находится на своем месте, убедитесь, что она установлена правильно.</p>



<b>Maintenance necessary</b>	<p>Данное сообщение отображается, если машина нуждается в техобслуживании.</p> <p>Чтобы временно скрыть сообщение, нажмите на значок . При следующем включении машины оно появится вновь.</p>	<p>Обратитесь к уполномоченному техническому специалисту. Сообщение исчезнет после проведения техобслуживания.</p> <p>Информацию о программировании времени и циклов техобслуживания см. в техническом руководстве.</p>
<b>«Regenerate resins»</b>	<p>Данное сообщение означает, что требуется регенерация смол в умягчителе воды (см. инструкцию по техобслуживанию умягчителя воды).</p>	<p>Значки  и  остаются активными:</p> <ul style="list-style-type: none"> <li>- Нажмите , чтобы скрыть сообщение. Следующий запрос на регенерацию появится через минуту после достижения заданного количества литров подачи;</li> <li>- Нажмите , чтобы отложить запрос на один час. Аналогичное сообщение появляется, когда требуется замена водяного фильтра: нажмите кнопку подтверждения , чтобы добавить 25 литров к ограничению, заданному техническим специалистом.</li> </ul>
<b>«Machine off»</b>	<p>Когда машина находится в режиме ожидания, с левой стороны от экрана продолжает гореть красный индикатор.</p>	<p>Чтобы вернуть машину в рабочий режим, нажмите кнопку с обратной стороны экрана.</p>
<b>Сообщения о промывке</b>	<p>На экране появляются графические сообщения с запросами разных типов промывки.</p>	<p>См. раздел «Чистка и техобслуживание» настоящего руководства.</p>
<b>«No coffee»</b>	<p>Значки   указывают на то, что один или более бункеров практически опустели.</p>	<p>Добавьте кофе в бункер(ы).</p>
<b>«No milk»</b>	<p>Значки   отображаются только в том случае, если машина оборудована охлаждаемым резервуаром, и один или оба контейнера для молока пусты.</p>	<p>Наполните один или оба контейнера молоком.</p>



## 17. Дефекты и неисправности

### Непосредственные действия клиента

Во избежание лишних затрат, перед вызовом обслуживающего персонала проверьте, что проблема с машиной не вызвана одной из следующих причин.

ПРОБЛЕМА	ПРИЧИНА	РЕШЕНИЕ
Кофемашина не работает, на сенсорном экране (4) ничего не отображается.	Отсутствие электропитания.	Проверьте электропитание. Проверьте положение главного выключателя (9).
Утечка воды из лотка для чашек (11).	Засорение слива.	Очистите.
Слишком малое время подачи кофе.	Уменьшите дозу кофе. Слишком старый кофе. * Слишком грубый помол кофе.	Увеличьте дозу. Используйте свежий кофе. * Используйте кофе более мелкого помола.
Кофе капает из машины.	Большая доза кофе. * Слишком мелкий помол кофе.	Уменьшите дозу. * Используйте кофе более грубого помола.
Вода под машиной.	Засорение слива. Засорение сливного лотка.	Очистите.
Машина прогрета, но не выполняет подачу кофе.	Закрыт кран подачи воды или умягчителя воды. Нет воды в водопроводе.	Откройте. Подождите, пока дадут воду, либо вызовите сантехника.
Автоматические устройства контроля уровня продолжают работать.	См. выше.	См. выше.







































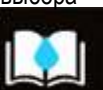

\* Данные действия возможны **ТОЛЬКО** в случае, если в меню конфигурации машины включен пункт «**User Programming**» (Программирование пользователем), доступный только для технического специалиста, производящего установку.



# ПРОГРАММИРОВАНИЕ ПОЛЬЗОВАТЕЛЕМ

## 18. Порядок программирования пользователем





-  **ПРОМЫВКИ**
  -  Короткая (группа)
  -  Группа
  -  Молоко
  -  Раств. напитки
  -  Полная инф.
  -  Раств. напитки
  -  Очистка экрана
-  **ВРЕМЯ**
  -  Дата и время
  -  Работа
  -  Энерго-сбережение
  -  Промывки
-  **ЯЗЫК**
  -  Китайский
  -  Немецкий
  -  Английский
  -  Французский
  -  немецкий
  -  Итальянский
  -  Японский
  -  Португальский
  -  Русский
  -  Испанский
  -  Собственный язык
-  **ИНФОРМАЦИЯ**
  -  Счетчики
  -  Счетчики выбора
  -  История промывок
-  **НАСТРОЙКА**
  -  Настройки рецептов
  -  Настройка воды/пара
  -  Фон
  -  Хранитель экрана
  -  Аудио
  -  Мультимедиа
  -  Подсветка (RGB)
-  **ПРОГРАММИРОВАНИЕ**
  -  Мельницы
-  **ДОКУМЕНТАЦИЯ**
  -  Руководство пользователя

## 19. Доступ к программированию

Доступ к программированию осуществляется с помощью раскрывающегося меню:









ПРИМЕЧАНИЕ. Меню настройки  и программирования  не отображаются, если в меню конфигурации машины не установлен флажок **Customer Programming** (Программирование пользователем), доступный только для технического специалиста, производящего установку:





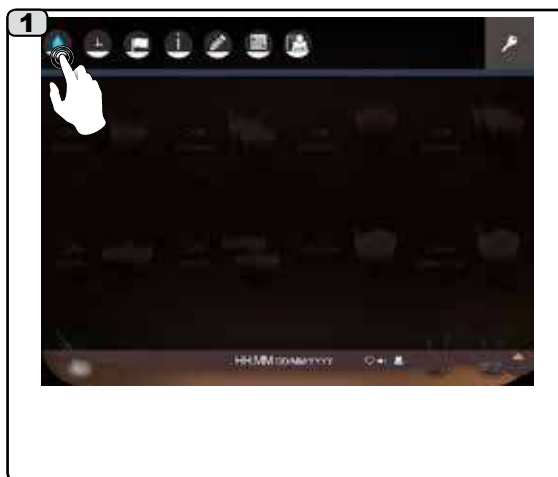

## 20. Промывки

Машина поддерживает циклы промывки различных типов:

-  КОРОТКАЯ ПРОМЫВКА РАБОЧЕЙ ГРУППЫ
-  ПРОМЫВКА РАБОЧЕЙ ГРУППЫ
-  ПРОМЫВКА МОЛОЧНОГО КОНТУРА
-  ПРОМЫВКА КОНТУРА РАСТВОРИМЫХ НАПИТКОВ
-  ПОЛНАЯ ПРОМЫВКА
-  ИНФОРМАЦИЯ О ПРОМЫВКЕ КОНТУРА РАСТВОРИМЫХ НАПИТКОВ (порядок промывки миксера)
-  ОЧИСТКА ЭКРАНА



**ПРИМЕЧАНИЕ.** Если во время промывки сдвинуть  переключатель  вправо, после цикла промывки машина выключается:

-  красный цвет (по умолчанию): машина продолжает работать;
-  зеленый цвет: машина выключается.

### **КОРОТКАЯ ПРОМЫВКА РАБОЧЕЙ ГРУППЫ (около 1 минуты)**

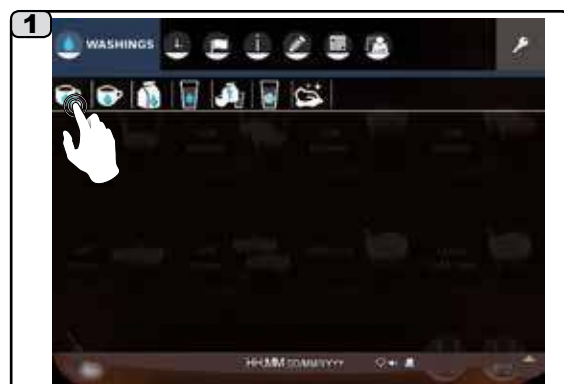

Нажмите на значок  для запуска промывки рабочей группы.



Нажмите на значок , чтобы запустить цикл промывки.

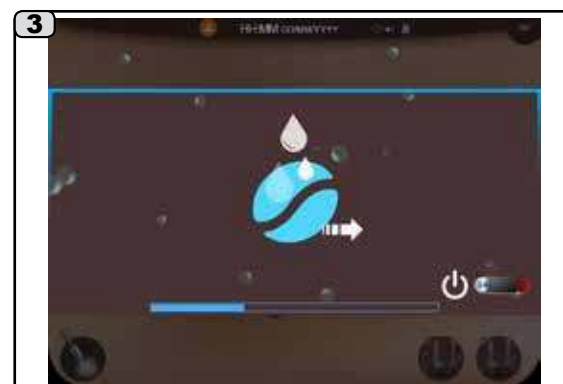

На время цикла на сенсорном экране появляется символ короткой промывки рабочей группы. Индикатор выполнения представляет время, оставшееся до окончания цикла.



 **ПРОМЫВКА РАБОЧЕЙ ГРУППЫ (около 7 минут)**

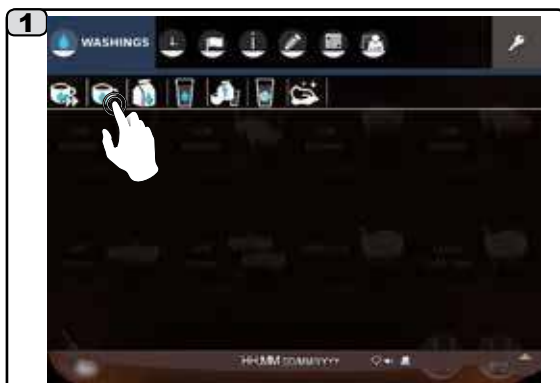

Нажмите на значок  для запуска промывки рабочей группы.



Нажмите значок .



Положите таблетку моющего средства в трубку отсека для декофеинизированного кофе в соответствии с инструкцией на сенсорном экране.



Закройте дверцу отсека для декофеинизированного кофе и нажмите на значок , чтобы запустить цикл промывки.

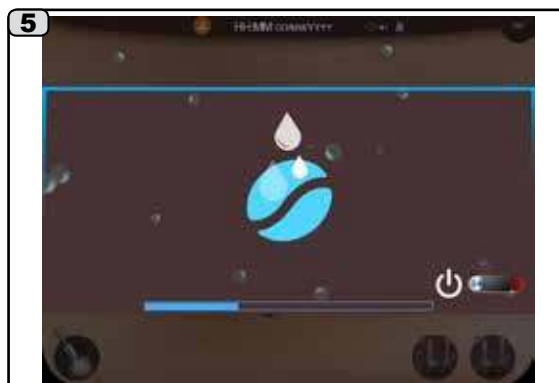

На время цикла на сенсорном экране появляется символ промывки рабочей группы. Индикатор выполнения представляет время, оставшееся до окончания цикла.



 **ПРОМЫВКА МОЛОЧНОГО КОНТУРА (около 12 минут)**

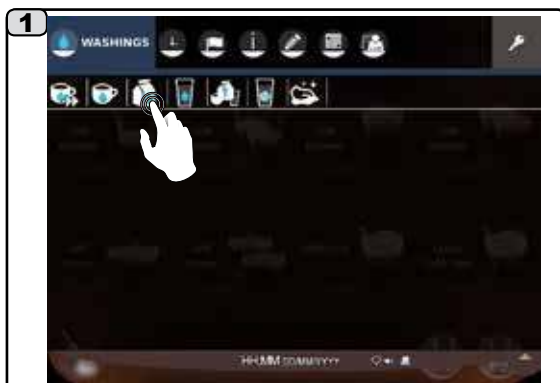

Нажмите на значок  для запуска промывки молочного контура.



Нажмите значок .



Порядок промывки молочного контура отображается на сенсорном экране, в конце каждого этапа нажимайте на значок .



На время цикла на сенсорном экране появляется символ промывки молочного контура. Индикатор выполнения представляет время, оставшееся до окончания цикла.



## ПРОМЫВКА КОНТУРА РАСТВОРИМЫХ НАПИТКОВ (около 30 секунд)

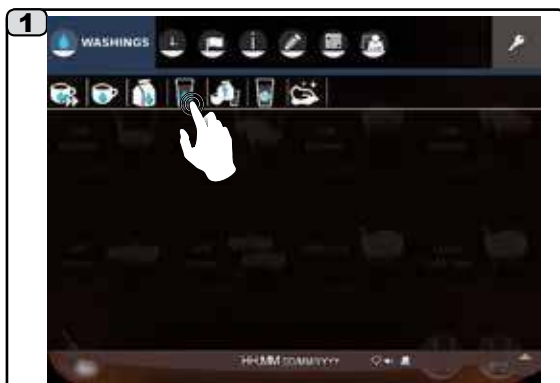

Нажмите на значок  для запуска промывки контура растворимых напитков.



Нажмите на значок , чтобы запустить цикл промывки.





На время цикла на сенсорном экране появляется символ промывки контура растворимых напитков. Индикатор выполнения представляет время, оставшееся до окончания цикла.

## ПОЛНАЯ ПРОМЫВКА (около 15 минут)

Инструкции по методике полной промывки см. в разделе «Чистка и техобслуживание».

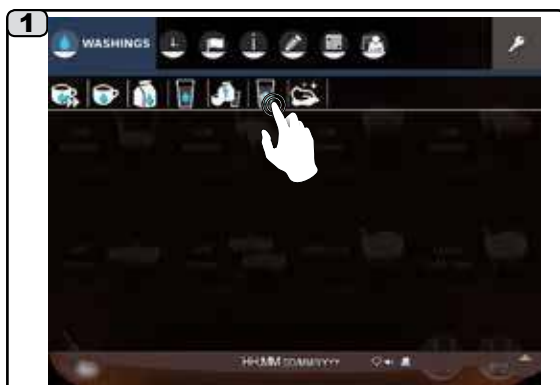
## ИНФОРМАЦИЯ О ПРОМЫВКЕ КОНТУРА РАСТВОРИМЫХ НАПИТКОВ



Нажмите на значок  для вывода информации о промывке контура растворимых напитков.



На экране отображается порядок промывки миксера. После выполнения каждой инструкции нажимайте на значок .



После выполнения всех инструкций экран переключается в режим запуска промывки контура растворимых напитков.  
ПРИМЕЧАНИЕ. Дополнительные инструкции по промывке миксера см. в разделе «Чистка и техобслуживание».

## ОЧИСТКА ЭКРАНА Инструкции по методике очистки сенсорного экрана см. в разделе «Чистка и техобслуживание».





## АВТОМАТИЧЕСКАЯ ПРОМЫВКА МОЛОЧНОГО КОНТУРА И КОНТУРА РАСТВОРИМЫХ НАПИТКОВ (около 30 секунд)

ПРИМЕЧАНИЕ. Активацию и настройку этих промывок выполняет технический специалист, выполняющий установку.

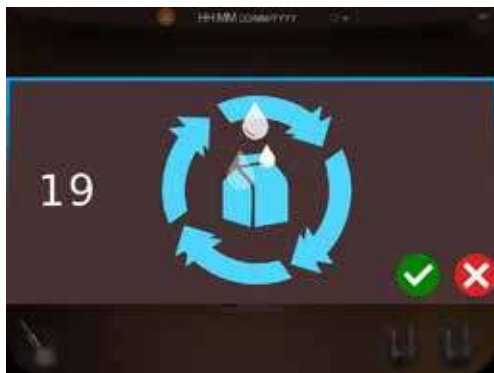
Если функция включена, то после каждой подачи молока или растворимого напитка счетчик начинает новый отсчет (0–99 минут). После этого на экран выводится число секунд, оставшихся до начала цикла промывки:



Цикл запускается автоматически через 30 секунд. Если в течение этого времени:

- нажимается кнопка , то автоматическая промывка запускается немедленно;
- нажимается кнопка , то промывка откладывается. Если в течение этого времени:
  - нажимается другая кнопка подачи (не молока или растворимых напитков), то через минуту после завершения подачи начинается повторный отсчет;
  - нажимается кнопка подачи молока или растворимых напитков, то начинается повторный длительный отсчет (0–99 минут).

## АВТОМАТИЧЕСКАЯ ПРЕДУСТАНОВЛЕННАЯ ПРОМЫВКА только для машин с системой приготовления капучино (около 30 секунд)

Помимо уже описанных промывок, применяется также промывка под названием NSF.

**Работа.** После каждой подачи молока начинается отсчет времени (210 минут). По его окончании на экран выводится время, оставшееся до начала цикла промывки:

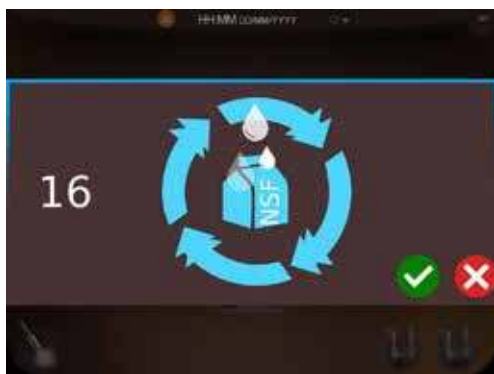

- нажимается кнопка подачи кофе, то через минуту после завершения подачи начинается повторный отсчет;
- нажимается кнопка подачи молока или капучино, то начинается повторный длительный отсчет (210 минут).

**Блок выбора.** Всегда неактивен; промывка выполняется без вмешательства пользователя.

**Тип промывки.** Водой, полностью автоматически.

### Особые условия

- 1) каждый цикл промывки с моющим средством (в заданное время) или ежедневный тип промывки:

в этом случае контур промывается целиком. Поэтому до момента первой подачи с использованием контура подачи молока считается, что этот контур не содержит остатков молока, и отсчет (210 минут) не запускается.





- 2) каждое отключение машины до истечения отсчета (210 минут):

при следующем включении, если 210 минут прошли, машина начинает предустановленный автоматический цикл промывки после достижения рабочей температуры.



## 21. Время

Содержание меню ВРЕМЕНИ:

-  ДАТА И ВРЕМЯ
-  РЕЖИМ РАБОТЫ
-  ЭНЕРГОСБЕРЕЖЕНИЕ
-  ПРОМЫВКА

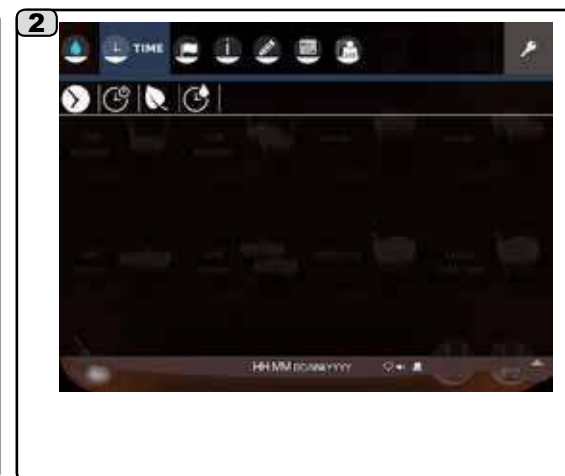
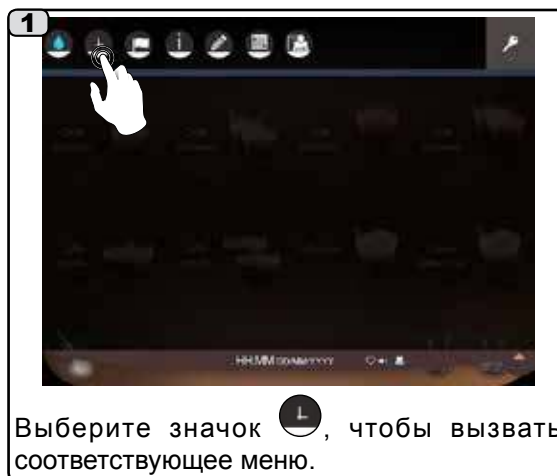

### ДАТА И ВРЕМЯ

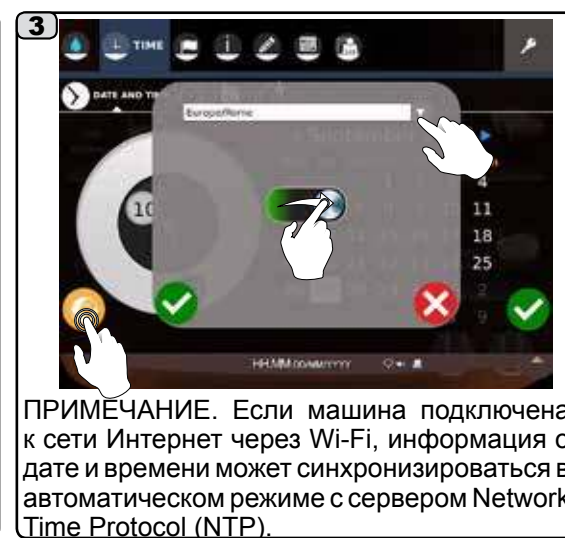
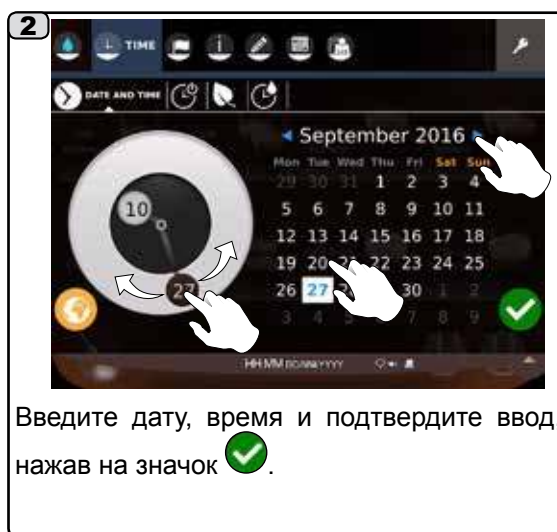
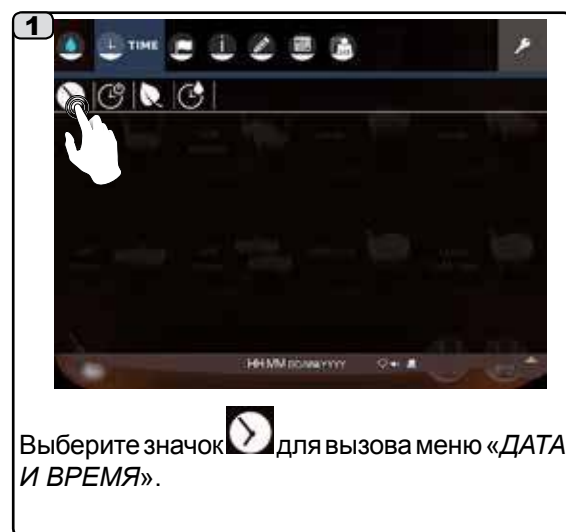

## РЕЖИМ РАБОТЫ

Данная функция позволяет настроить время включения и выключения машины в отдельные дни недели.

1

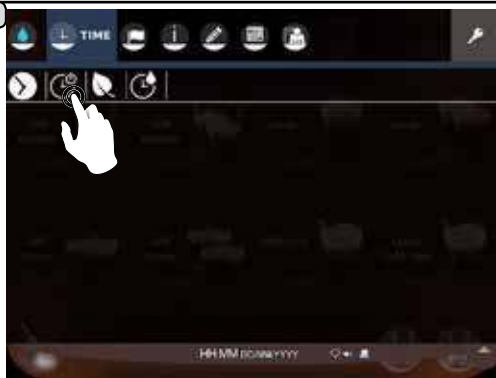

Нажмите на значок  для перехода в меню «РЕЖИМ РАБОТЫ».



2







На экране появляются предустановленные настройки.

3



Задайте желаемое время выключения (красный цвет ) и время включения (зеленый цвет ) и нажмите на значок .

ПРИМЕЧАНИЕ. Смена цвета  переключателя  с зеленого на красный  приводит к отключению функции «day closed» (выходной). Если для  включения и выключения  задано одинаковое время, то машина будет работать непрерывно.



## ЭНЕРГОСБЕРЕЖЕНИЕ

В этом состоянии машина находится в режиме ожидания и поддерживает следующий температурный режим:

- давление бойлера на 1 бар ниже заданного, но не менее 0,2 бар;
- температура кофейного бойлера на 15 °С ниже заданной.





Нажмите на значок  для перехода в меню «ЭНЕРГОСБЕРЕЖЕНИЕ».



На экране появляются предустановленные настройки.

Настройте включение  функции в нужные дни, меняя цвет переключателя с красного  на зеленый .



Укажите время включения функции (зеленый цвет  ) и выключения (красный цвет  ). Нажмите на значок .



При активации функции на сенсорном экране появляется символ энергосбережения.  
Чтобы вернуть машину в рабочий режим, коснитесь сенсорного экрана.



## ВРЕМЯ ПРОМЫВКИ

В этом меню настраивается время появления запросов на промывку. Выводимые на экран запросы запускают циклы промывки (см. раздел «Промывка»).

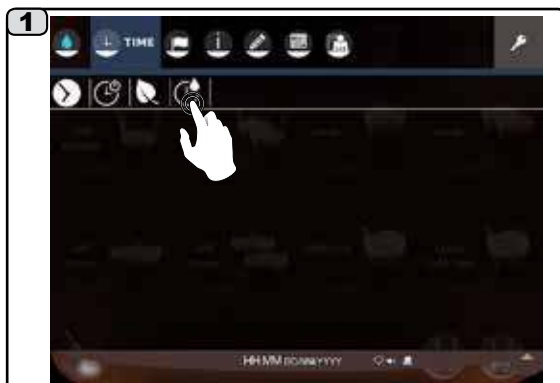

1 Нажмите на значок  для перехода в меню «ВРЕМЯ ПРОМЫВКИ».



2 На экране появляются предустановленные настройки. Промывку № 1 нельзя отключить, это промывка полного цикла. Она запускается ежедневно в заданное время, но не позднее 24 часов с момента последнего запроса.







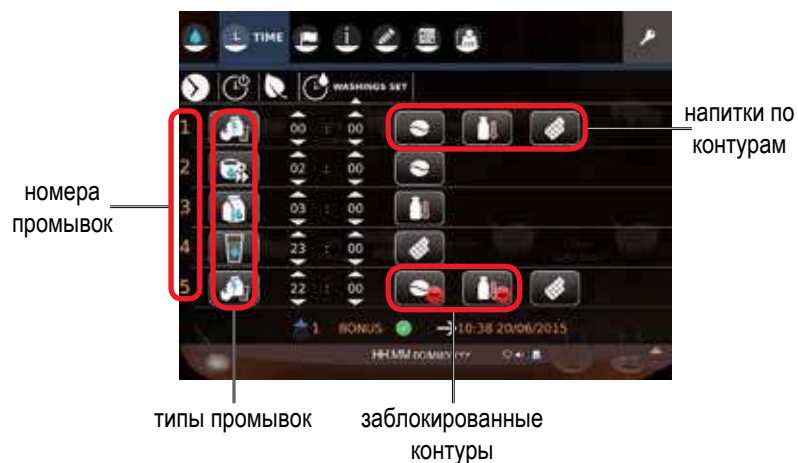

3 Можно лишь изменить время ее запуска. Чтобы сохранить введенное время, нажмите на значок .

Все остальные настройки промывок могут быть изменены только техническим персоналом.







## Параметры, задаваемые техническим персоналом

- возможность задать от 2 до 5 промывок, в том числе:

 короткую промывку рабочей группы,  промывку рабочей группы,  промывку молочного контура,  промывку контура растворимых напитков,  полную промывку,  отключено.

ПРИМЕЧАНИЕ. Технический персонал может установить блокировку подачи на случай, если пользователь не запустил промывку спустя час после появления запроса.

При этом на значках ( кофейного контура,  молочного контура,  контура растворимых напитков) появляется значок . Если пользователь не запустил промывку, он не сможет включить подачу с использованием заблокированных напитков.

### ПРИМЕР.

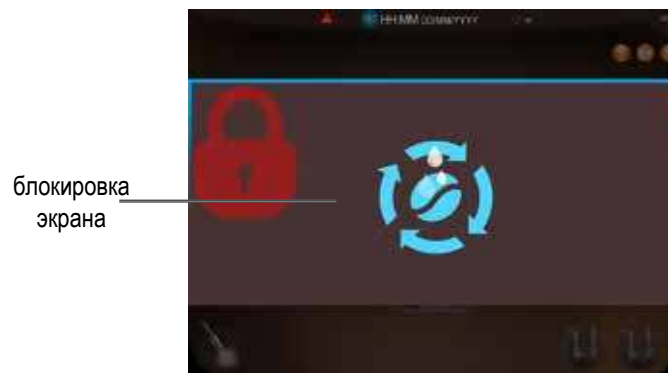

Значок  указывает на то, что кофейный контур заблокирован. Если в заданное время не была запущена промывка рабочей группы, подача всех напитков с использованием кофейного контура блокируется. Спустя час запрос на промывку пропадает. При выборе любого кофейного напитка открывается экран блокировки. Чтобы вернуться в обычный режим работы, выполните промывку.



## ФУНКЦИЯ BONUS (БОНУС)

Функция бонуса относится к промывке № 1.

Если оператор запускает цикл промывки до заданного времени, на экране появляется зеленый значок  (бонус).



Он означает, что в заданное время машина не будет выводить никаких запросов. Она запоминает время запуска цикла промывки и отменяет бонус, меняя зеленый значок  на красный .

### ПРИМЕР





Промывка выполнена до наступления планового времени: 00:00.



По окончании цикла промывки красный значок  сменяется зеленым  (бонус). Время следующей промывки сдвигается на 24 часа.



При наступлении заданного времени промывки (00:00) бонус отменяется (зеленый значок  сменяется красным ).  
Время следующей промывки меняется на 00:00.

ПРИМЕЧАНИЕ. Дата и время в нижней части экрана () указывают на следующую по плану полную промывку (№ 1).



## 22. Язык

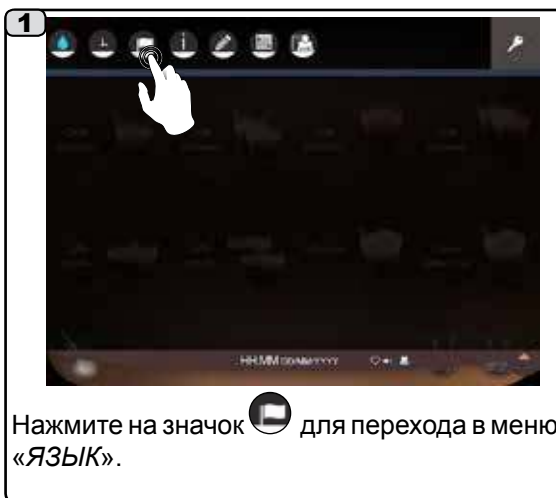

Меню ЯЗЫК позволяет выбрать язык отображения пунктов меню:

 **ПРИМЕЧАНИЕ.** Помимо языков, встроенных в машину, можно использовать собственный язык, предварительно настроенный с помощью платформы PlatOne. Дополнительную информацию можно узнать в службе технической поддержки.



## 23. Информация

Содержание меню ИНФОРМАЦИЯ:

-  СЧЕТЧИКИ
-  СЧЕТЧИКИ ВЫБОРА
-  ИСТОРИЯ ПРОМЫВОК

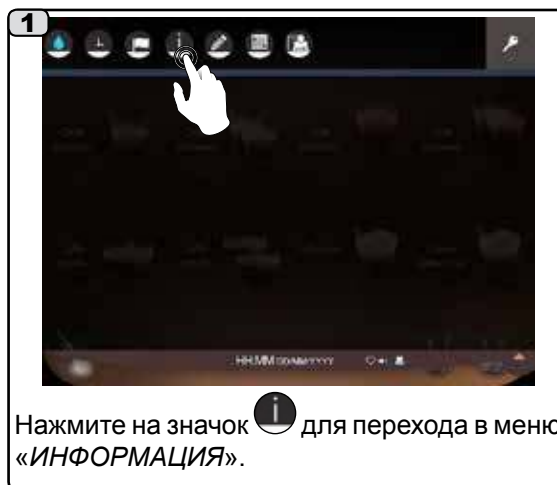

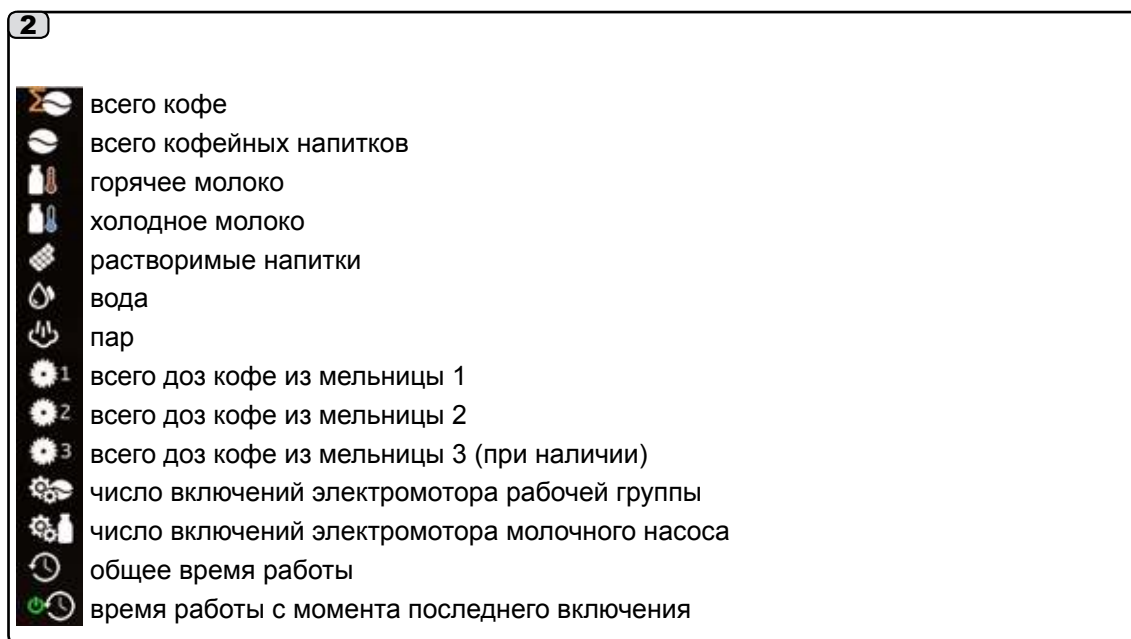
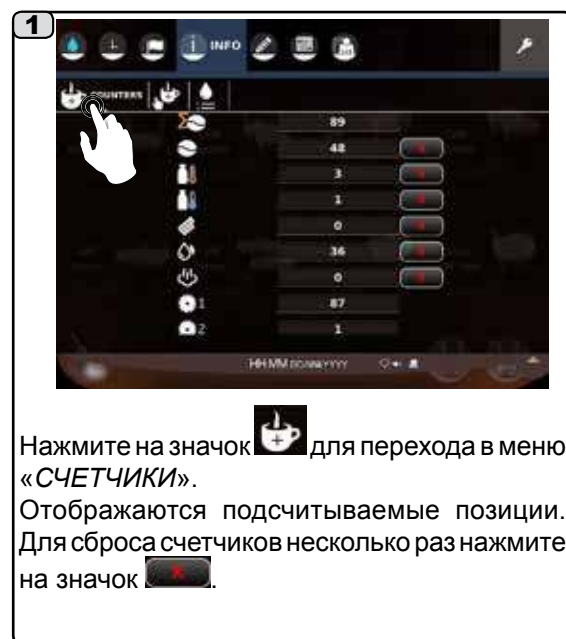

### СЧЕТЧИКИ



## СЧЕТЧИКИ ВЫБОРА







1 Нажмите на значок  для перехода в меню «СЧЕТЧИКИ ВЫБОРА».  
Отображается количество подач в разрезе наименований напитков.  
Для сброса счетчиков несколько раз нажмите на значок .

## ИСТОРИЯ ПРОМЫВОК



1 Нажмите на значок  для перехода в меню «ИСТОРИЯ ПРОМЫВОК».  
Отображается информация по циклам промывки.

- 2
-  номер промывки
  -  число запросов на промывку
  -  число выполненных промывок
  -  номер и время промывки, зарегистрированной, но не выполненной в указанный день.







Русский

Русский



## 24. Настройка

Содержание меню НАСТРОЙКА:

-  НАСТРОЙКИ РЕЦЕПТУР
-  НАСТРОЙКИ РЕЦЕПТУР ВОДА/ПАР
-  ФОНОВОЕ ИЗОБРАЖЕНИЕ
-  ХРАНИТЕЛЬ ЭКРАНА
-  АУДИО
-  МУЛЬТИМЕДИА
-  ПОДСВЕТКА (RGB)

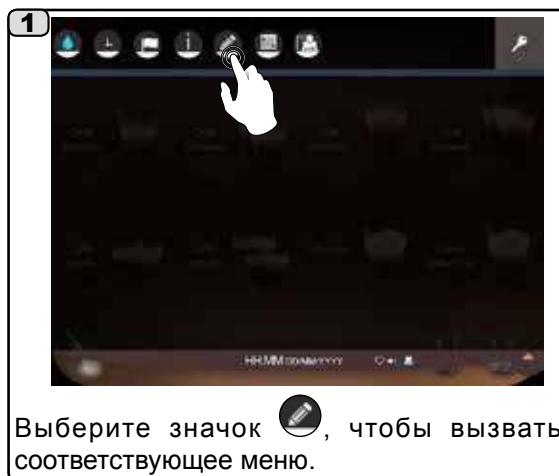

### НАСТРОЙКИ РЕЦЕПТУР

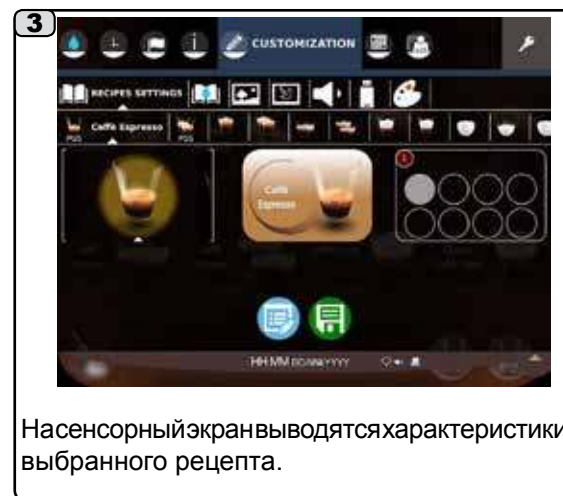
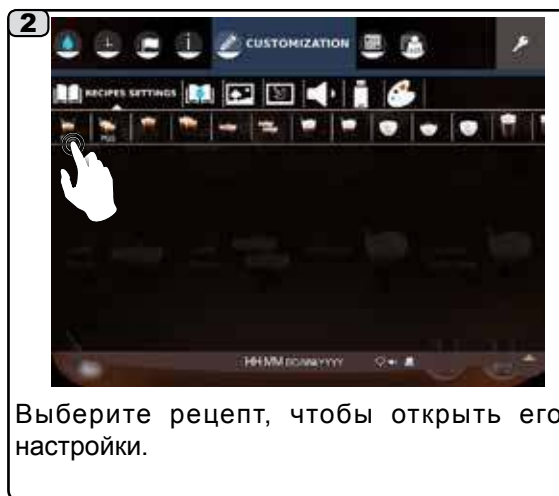
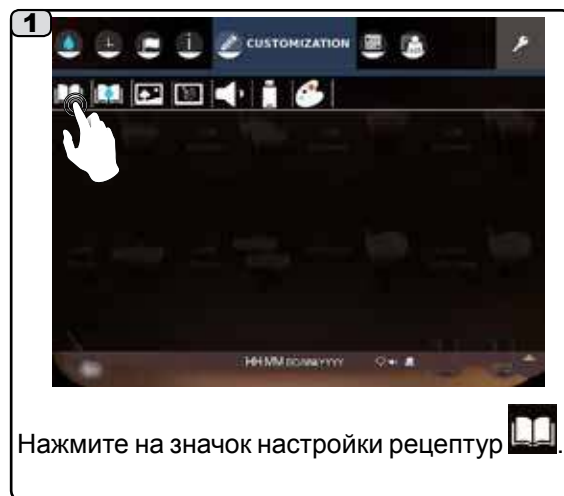

**ПРИМЕЧАНИЕ.** Система идеального помола (PGS — Perfect Grinding System) непрерывно следит за экстракцией кофе: она автоматически вносит коррективы в степень измельчения и количество молотого кофе, гарантируя высочайшее качество и стабильную подачу в любое время.

Эта функция, включаемая техническим персоналом, в общем случае применяется ко всем часто подаваемым напиткам. При этом на

значке напитка, выбранного для изменения параметров, будет присутствовать обозначение «PGS» .

4







номер страницы

положение

параметры рецепта

сохранить параметры



ПРИМЕЧАНИЕ. Любое изменение характеристик рецепта приведет к изменению зеленого значка  на красный . Сохраните изменения, нажав на красный значок . Он изменит цвет обратно на зеленый .

• Значок

• Название



Значок рецепта меняется, если сдвинуть его в сторону. Это изображение появляется рядом с названием.



Чтобы изменить название рецепта, нажмите его название. Появляется алфавитно-цифровая клавиатура. Введите желаемое название и нажмите кнопку .



ПРИМЕЧАНИЕ. Дополнительные возможности персонализации доступны в платформе PlatOne. Дополнительную информацию можно узнать в службе технической поддержки.





• Параметры рецепта



1 Чтобы изменить параметры рецепта, нажмите на значок .



2 Значения отдельных параметров рецепта можно изменить кнопками  . Также можно нажать на значение, чтобы открыть алфавитно-цифровую клавиатуру, ввести нужное значение и подтвердить ввод кнопкой .

ПРИМЕЧАНИЕ. При использовании клавиатуры для вставки значений отображаются допустимые граничные значения.





Настройка визуализации подачи 





1 Чтобы настроить визуализацию подачи, нажмите на значок .

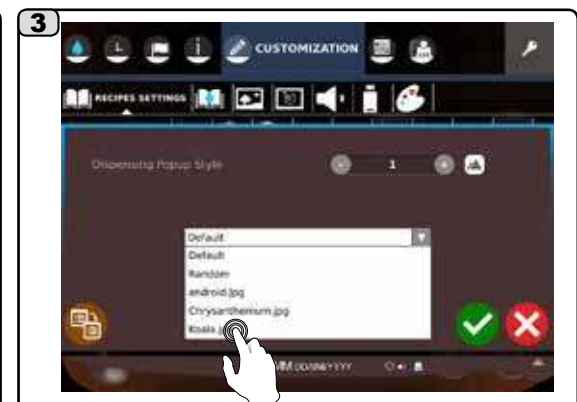

2 Кнопками   можно настроить визуализацию подачи напитка с использованием следующих элементов:

- 0:** значки напитков
- 1:** фото
- 2:** видео
- 3:** физические размеры (температура, давление)



3 Если выбраны элементы **(1)** или **(2)**, то в дополнение к уже загруженным в машину фотографиям или видеозаписям можно добавить собственные. Нажмите , чтобы открыть список доступных файлов, выберите нужный и подтвердите выбор кнопкой .



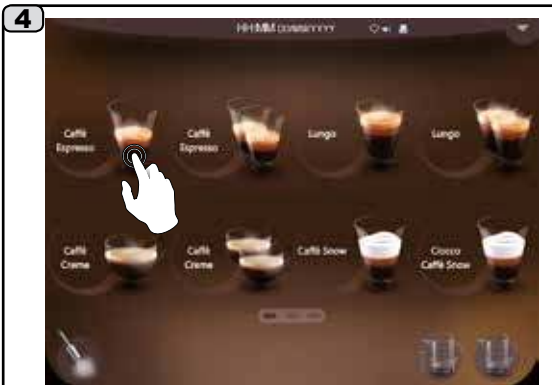

4 Нажмите на значок выбранного напитка, чтобы начать подачу.



5 На сенсорном экране во время подачи появляется предустановленное изображение.

ПРИМЕЧАНИЕ. Если нажать и несколько секунд удерживать значок [icon] до появления зеленого окна, стиль визуализации рецепта будет скопирован для всех рецептов машины.

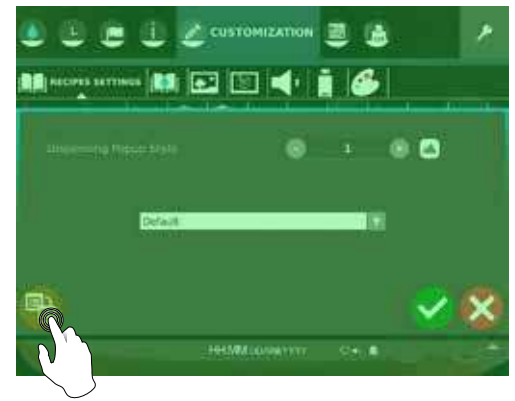

• Положение и страница



1 Нажмите на значок [icon], чтобы посмотреть другие варианты выбора, сопоставленные кнопкам. Выбранный значок [icon] примет вид [icon].



2 Нажмите на значок на странице [icon] для просмотра следующих страниц.



## • Блокировка выбора

1



Можно заблокировать и скрыть один или более рецептов с помощью значка .



2



После подтверждения внесенных изменений заблокированный вариант выбора больше не отображается на экране.

ПРИМЕЧАНИЕ. Заданные параметры запоминаются, их можно посмотреть, нажав на значок .

## • Изменяемые параметры

В зависимости от рецепта, к изменению доступны следующие параметры:

- *Repetition* (Повтор)
- *Water Dose* (Порция воды)
- *Start Water* (Пуск воды)
- *Coffee Dose MM1* (Доза кофе MM1)
- *Coffee Dose MM2* (Доза кофе MM2)
- *Coffee Dose MM3* (Доза кофе MM3) — при наличии
- *Hot Milk Dose* (Доза горячего молока)
- *Hot Milk Emulsion* (Эмульсия горячего молока)
- *Cold Milk Dose* (Доза холодного молока)
- *Cold Milk Emulsion* (Эмульсия холодного молока)

ПРИМЕЧАНИЕ. При использовании клавиатуры для вставки значений отображаются допустимые граничные значения.



## НАСТРОЙКИ РЕЦЕПТУР ВОДА/ПАР

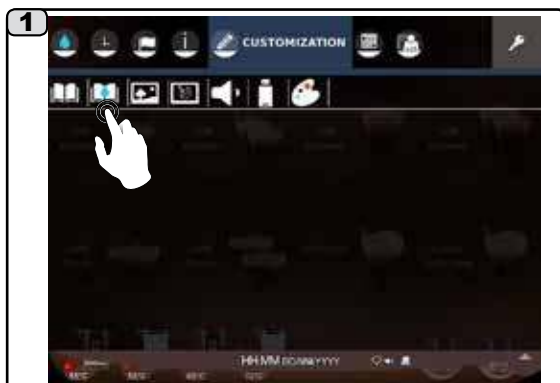



Нажмите на значок , чтобы перейти к настройкам подачи воды и пара в рецептах.

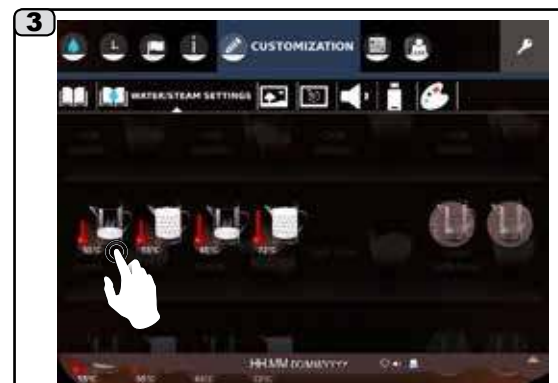

ПРИМЕЧАНИЕ. Значки  отображаются только при наличии системы TurboSteam.



Нажмите на значок , чтобы открыть настройки подачи пара, или на значок , чтобы открыть настройки подачи воды.

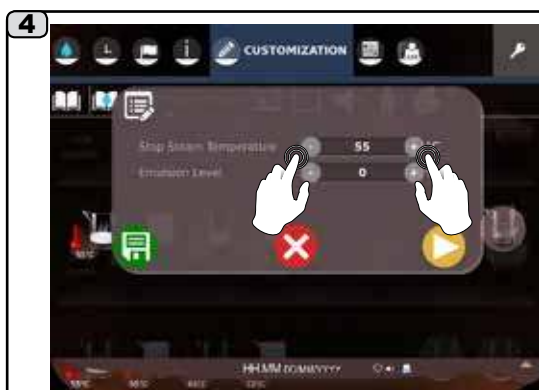



Пар



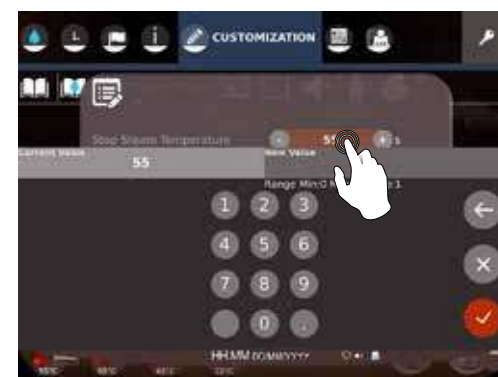



Вода





Значения отдельных параметров рецепта можно изменить кнопками  . Также можно нажать на значение, чтобы открыть алфавитно-цифровую клавиатуру, ввести нужное значение и подтвердить ввод кнопкой .

ПРИМЕЧАНИЕ. При использовании клавиатуры для вставки значений отображаются допустимые граничные значения. Максимальное время подачи горячей воды составляет 20 секунд.

-  значок проверки подачи;  значок остановки подачи;  значок подтверждения;
-  значок сохранения изменений;  значок «изменения сохранены».

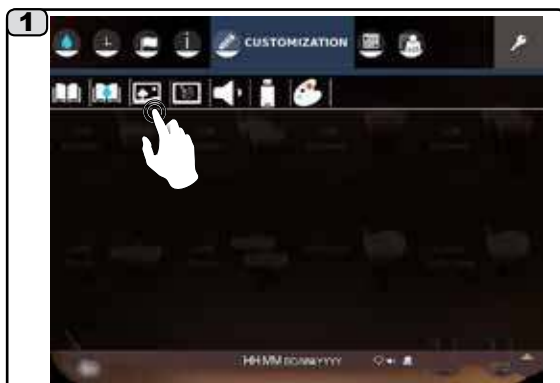
## ФОНОВОЕ ИЗОБРАЖЕНИЕ





Нажмите на значок  для перехода в меню фонового изображения.



Проведите пальцем в сторону по сенсорному экрану, чтобы открыть следующее или предыдущее фоновое изображение.



Нажмите на выбранное фоновое изображение, чтобы установить его.

Значки  и  позволяют выбрать фон кнопок и тип «полки» соответственно.





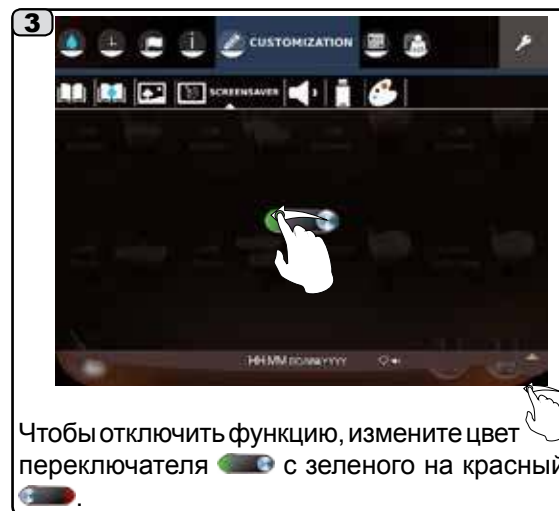
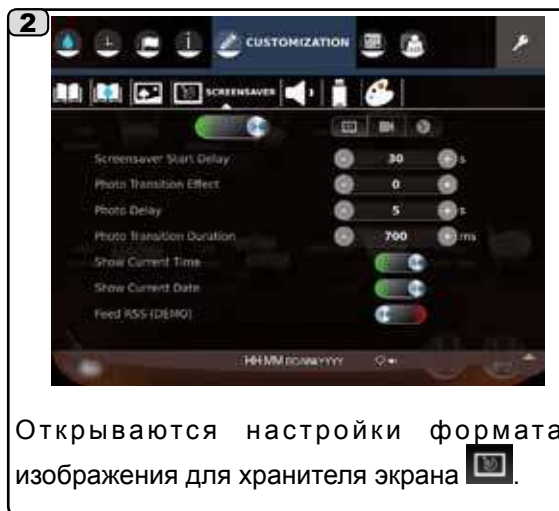
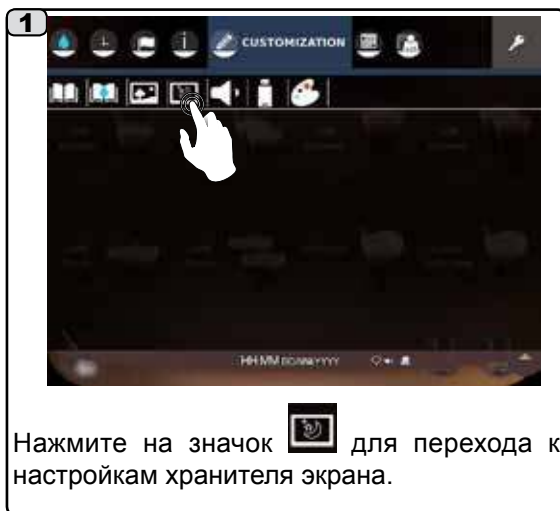

## ХРАНИТЕЛЬ ЭКРАНА



### • Параметры изображения хранителя экрана

- *Screensaver Start Delay (Задержка запуска хранителя экрана)*
- *Photo Transition Effect (Эффект смены фотографий)*  
Доступны следующие эффекты:
  - 0) **Fade** (Затухание);
  - 1) **Zoom out in** (Уменьшение или увеличение масштаба);
  - 2) **Scroll left** (Прокрутка влево);
  - 3) **Scroll right** (Прокрутка вправо);
  - 4) **Scroll up** (Прокрутка вверх);
  - 5) **Scroll down** (Прокрутка вниз);
  - 6) **Rotate left** (Вращение влево);
  - 7) **Rotate right** (Вращение вправо);
  - 8) **Genie** (Эффект джина).
- *Photo Display Duration (Длительность отображения фотографии)*
- *Photo Transition Duration (Длительность смены фотографий)*
- *Custom Photo List (Персональный список фото)*  
(Разрешает отображение собственных изображений; порядок загрузки файлов в машину см. в разделе «Мультимедиа» .
- *Show Time* (время отображения хранителя экрана)
- *Show Date* (отображение даты во время работы хранителя экрана)
- *RSS Feed* (RSS-каналы, если машина подключена к сети Интернет через Wi-Fi).



Значения отдельных параметров хранителя экрана меняются кнопками  или изменением цвета переключателя  с красного на зеленый . Нажмите на значение. Открывается цифровая клавиатура. Введите желаемое значение и нажмите кнопку . ПРИМЕЧАНИЕ. При использовании клавиатуры для вставки значений отображаются допустимые граничные значения.

• **Параметры видео хранителя экрана** 

1



- *Screensaver Start Delay* (Задержка запуска хранителя экрана)
- *RSS Feed* (RSS-каналы, если машина подключена к сети Интернет через Wi-Fi).

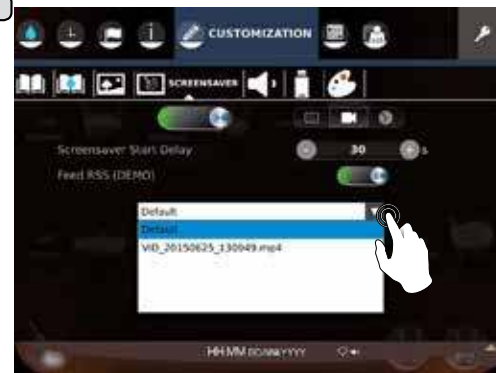

Время задержки запуска хранителя экрана меняется кнопками  . Нажмите на значение. Открывается цифровая клавиатура. Введите желаемое значение и нажмите кнопку . ПРИМЕЧАНИЕ. При использовании клавиатуры для вставки значений отображаются допустимые граничные значения.

2







Для хранителя экрана можно задавать собственные видеозаписи. Нажмите на кнопку , чтобы открыть список доступных видеозаписей, и выберите нужный файл (порядок загрузки файлов в машину см. в разделе ).

• **Параметры времени хранителя экрана** 

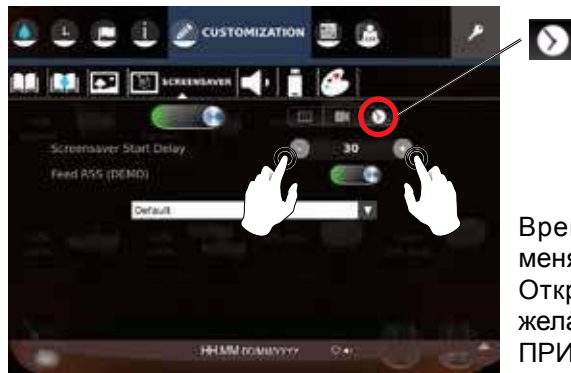
1

- *Screensaver Start Delay* (Задержка запуска хранителя экрана)
- *RSS Feed* (отображение сообщений из потока RSS, если машина подключена к Wi-Fi).



Время задержки запуска хранителя экрана меняется кнопками  . Нажмите на значение. Открывается цифровая клавиатура. Введите желаемое значение и нажмите кнопку . ПРИМЕЧАНИЕ. При использовании клавиатуры для вставки значений отображаются допустимые граничные значения.

2



Пример работы хранителя экрана — отображение времени.

## АУДИО

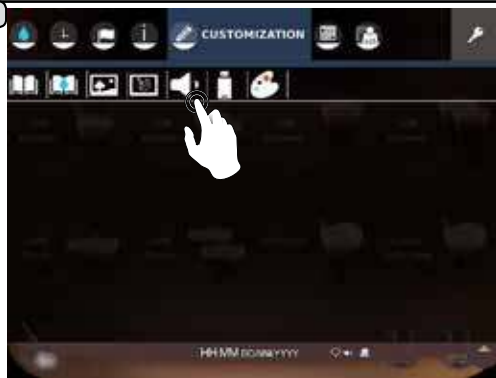

**1**







Нажмите на значок  для перехода в меню «Аудио».

**2**



Перемещая  палец по значку , можно увеличивать или уменьшать громкость звуков, издаваемых машиной:

-  максимальная громкость
-  нормальная громкость
-  минимальная громкость
-  звук выключен

## МУЛЬТИМЕДИЯ

Данное меню используется для загрузки в память машины собственных файлов (изображений и видеозаписей).

**1**

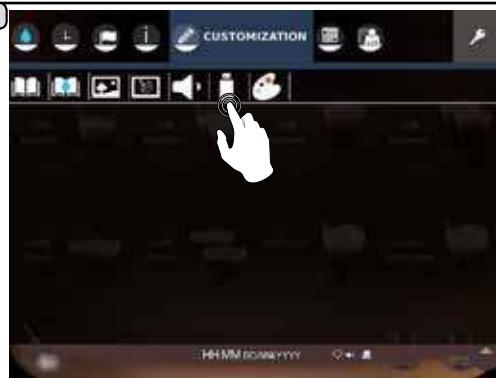



Нажмите на значок  для перехода в меню «Мультимедиа».

**2**



Используемые обозначения:

-  — управление форматами файлов изображений
-  — управление форматами файлов видеозаписей
-  — экспорт пользовательских настроек на USB-накопитель (значков, изображений, текста и видеозаписей).
- 0.0 Mb/200.0 Mb** — объем памяти, занятый личными файлами / доступный объем памяти

ПРИМЕЧАНИЯ. В левом окне отображается содержимое внешнего носителя. В правом окне отображается содержимое памяти машины.

Если левое окно пустое:

- не подключен USB-накопитель;
- на USB-носителе отсутствуют файлы поддерживаемых форматов.

управление изображениями    управление видеозаписями    экспорт настроек

файлы на USB-накопителе    личные файлы на машине    доступно памяти

## • Загрузка изображений

Загружаемые в память машины файлы должны иметь следующий формат: JPG, PNG или BMP, желательно с разрешением 800 x 600, 32 бита (файлы большего разрешения при копировании уменьшаются до этого размера — максимального для отображения — **формата 4:3**).  
Общий объем загруженных изображений не должен превышать 50 Мб.

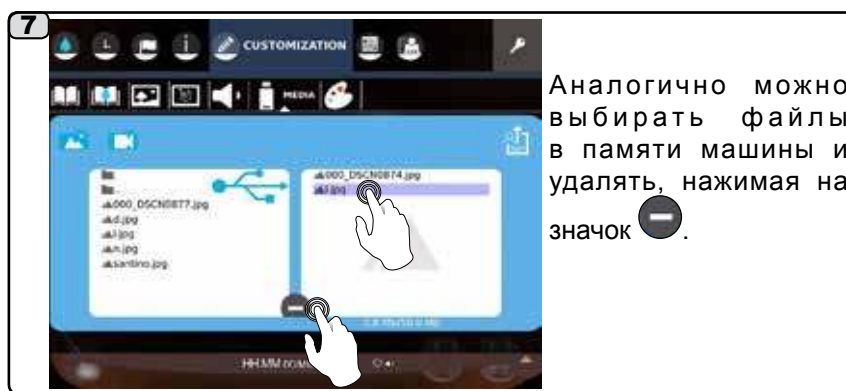
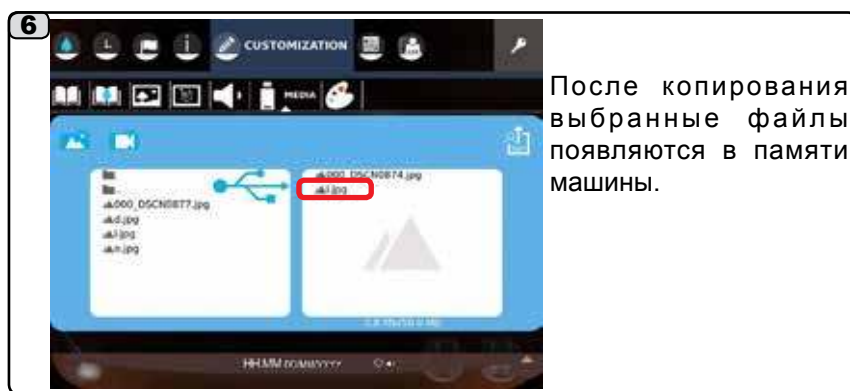
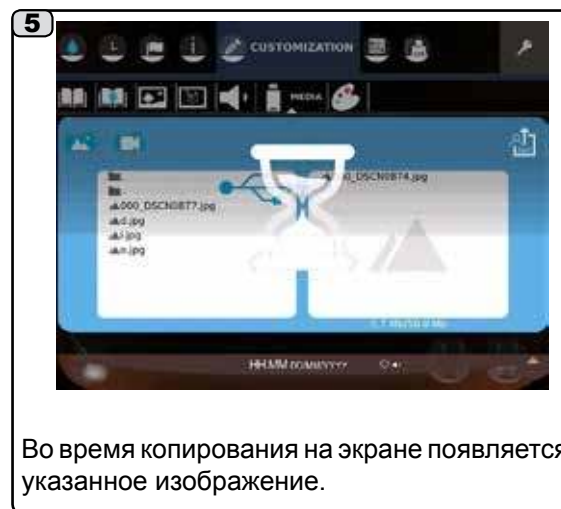
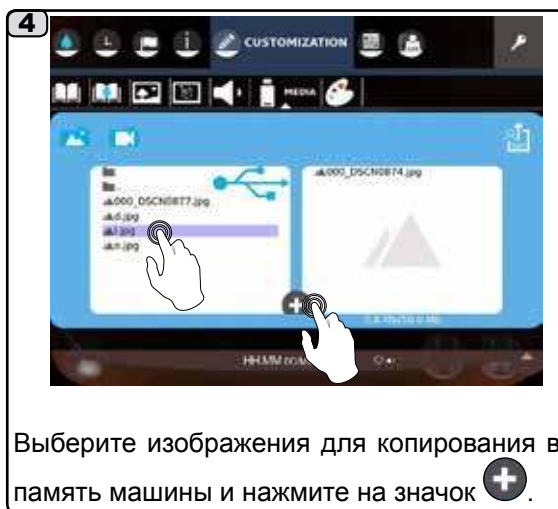
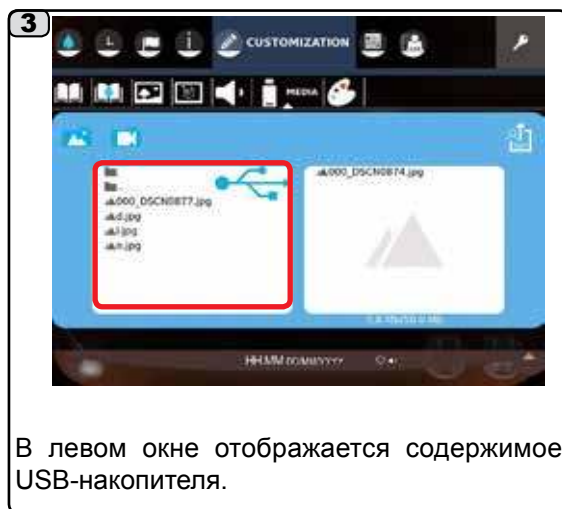
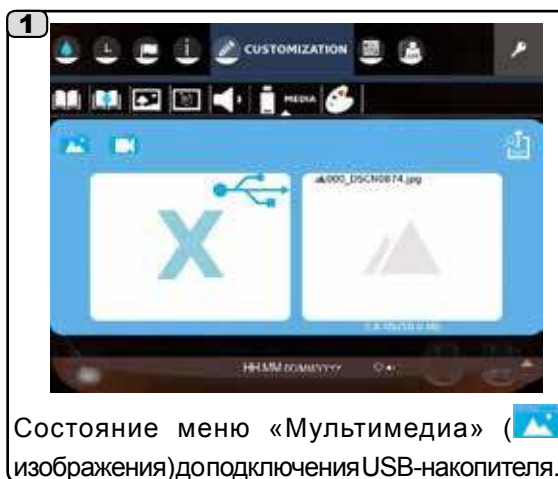

## • Загрузка видеозаписей

Загружаемые в память машины видеофайлы должны иметь следующий формат: MP4, разрешение не более 800 x 600, видеокодк H.264, аудиокодк AAC. Общий объем загруженных видеофайлов не должен превышать 200 Мб. ПРИМЕЧАНИЕ. Файлы, не соответствующие этим требованиям, не будут загружены в машину.



Состояние меню «Мультимедиа» (видеозаписи) до подключения USB-накопителя.



Вставьте USB-накопитель с видеозаписями в выделенный разъем, расположенный справа от сенсорного экрана.

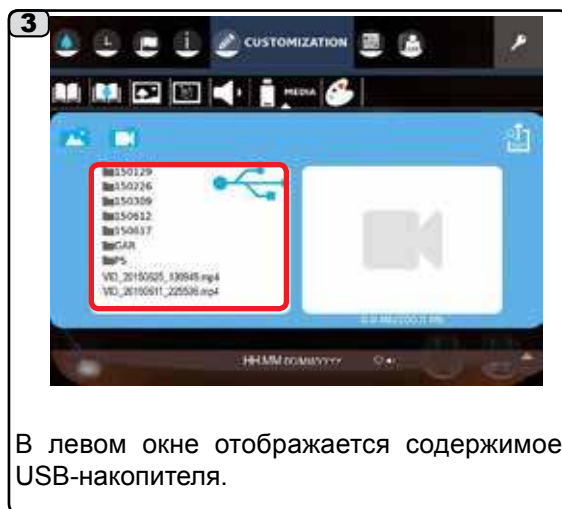

В левом окне отображается содержимое USB-накопителя.

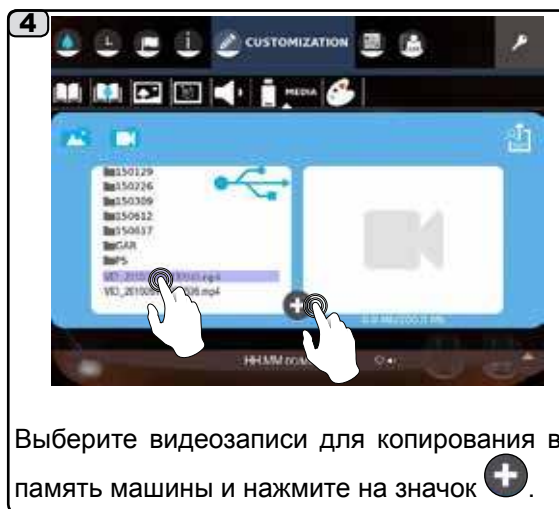

Выберите видеозаписи для копирования в память машины и нажмите на значок +.

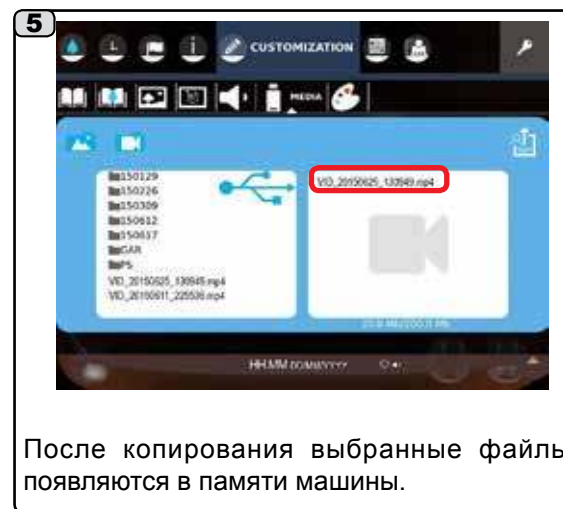

После копирования выбранные файлы появляются в памяти машины.

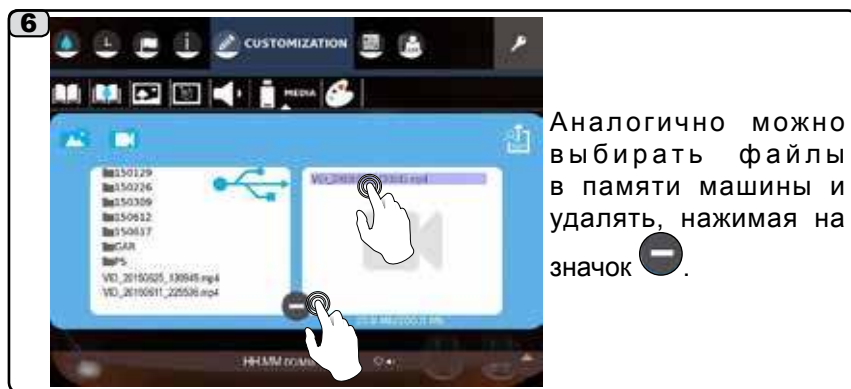

Аналогично можно выбирать файлы в памяти машины и удалять, нажимая на значок -.

## ПОДСВЕТКА (RGB)

Данное меню позволяет включать-выключать подсветку машины и менять ее цвет (RGB).

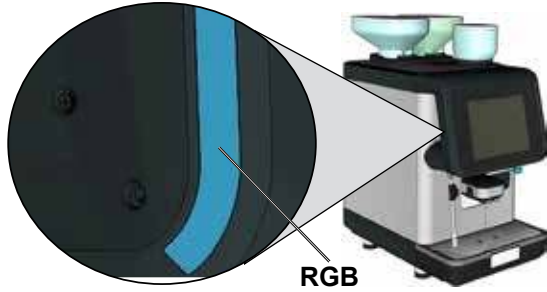

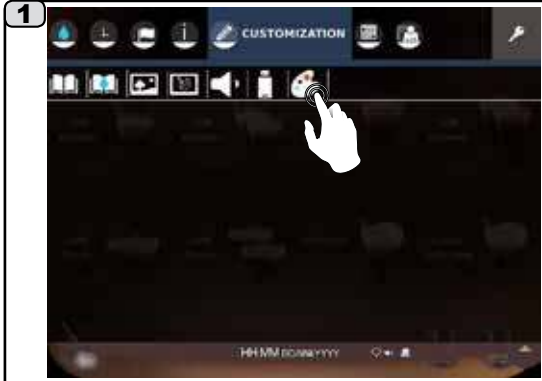

1



Нажмите на значок  для перехода в меню подсветки машины.

2



Чтобы включить функцию, измените цвет переключателя  с красного на зеленый .



3



Выберите нужный оттенок, перемещая регуляторы, как показано на рисунке.

4



Сохраните изменения, нажав на значок , который изменит цвет обратно на зеленый .

5



При выборе цвета оттенок подсветки меняется незамедлительно.



## 25. Программирование

Меню ПРОГРАММИРОВАНИЯ позволяет пользователю настраивать степень помола в пределах  $\pm 5$  единиц от значения, заданного техническим персоналом.

ПРИМЕЧАНИЕ. Если активна система регулировки помола PGS, ручная регулировка помола недоступна.



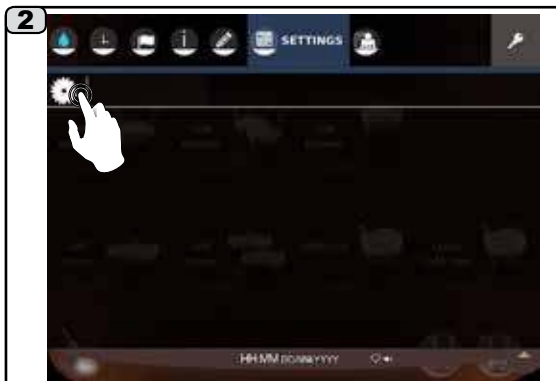

Выберите значок , чтобы вызвать соответствующее меню.



Нажмите на значок  для перехода к параметрам помола.



Измените значения помолов MM1 и MM2 кнопками  и .







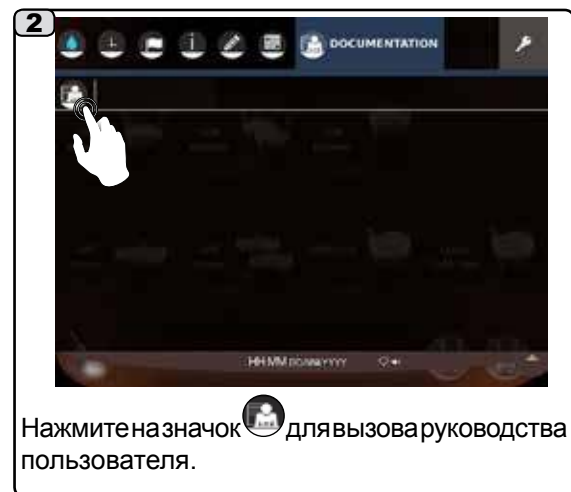
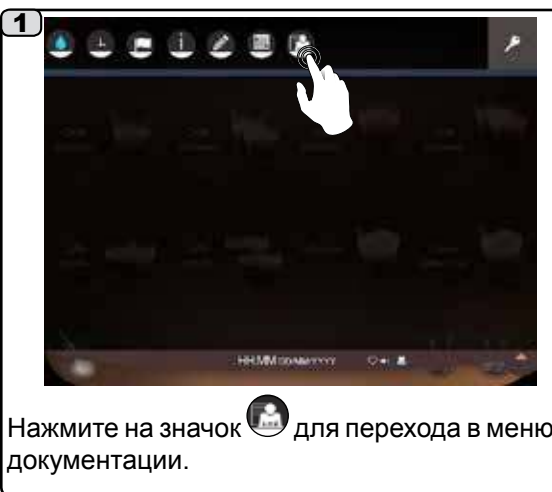





## 26. Документация

Меню ДОКУМЕНТАЦИИ позволяет вызвать руководство пользователя машины.



3

Используемые обозначения:

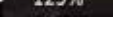
-    — блок прокрутки   для выбора нужной страницы
-  — просмотр страниц в виде миниатюр
-  — просмотр содержания руководства
-  — поиск по руководству
-  — развертывание страницы во весь экран или свертывание до исходного размера
-    — масштабирование страницы.

выбор страницы  
миниатюра  
содержание  
во весь экран  
поиск по руководству  
масштабирование



## Иллюстрации

см. разделы с правилами установки

**Fig. 1**  
**Рис. 1**

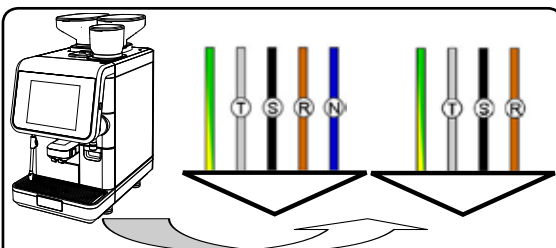

### Цветовая маркировка проводов

#### Трехфазное подключение

- T** Серый (черный)
- S** Черный
- R** Коричневый
- N** Синий

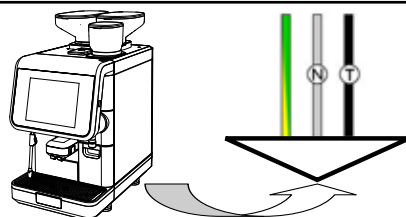

#### Однофазное подключение

- N** Белый
- T** Черный

①

- N** Синий
- T** Коричневый

②

**Fig. 2**  
**Рис. 2**

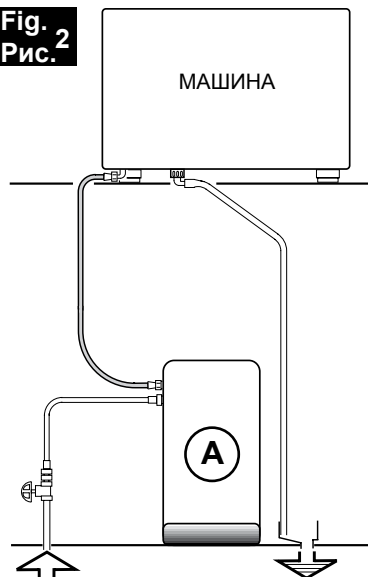

**A)** необязательное устройство для подготовки воды

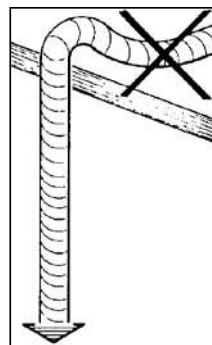

**Fig. 4**  
**Рис. 4**

Ø 3/8 ГАЗОВАЯ  
— GAZ GÁS



**Fig. 3**  
**Рис. 3**

**Установите кран подачи воды**

**МАКС. ДАВЛЕНИЕ ВОДЫ В ВОДОПРОВОДЕ**

**6 бар — 0,6 МПа**

(если давление больше, установите редуктор)

СЛИВ

Мин.  
Ø 50 мм

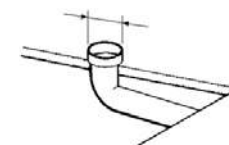

## Изменение типа электропитания

Эти главы руководства предназначены для технического персонала.



**ПРЕДУПРЕЖДЕНИЕ!** В случае переключения на трехфазное питание без нейтрального провода или однофазное питание, электрический кабель необходимо заменить.



Номинальное сечение кабелей:

380–415 В 3N	мин. H05RN-F или H07RN-F — 5x1,5 мм <sup>2</sup>
220–240 В 3	мин. H05RN-F или H07RN-F — 4x2,5 мм <sup>2</sup>
220–240 В	мин. H05RN-F или H07RN-F — 3x4 мм <sup>2</sup>
220–240 В (16 А)	мин. H05RN-F или H07RN-F — 3x1,5 мм <sup>2</sup>



**ПРЕДУПРЕЖДЕНИЕ! Перед изменением соединений проверьте номенклатуру/соответствие кабелей.**

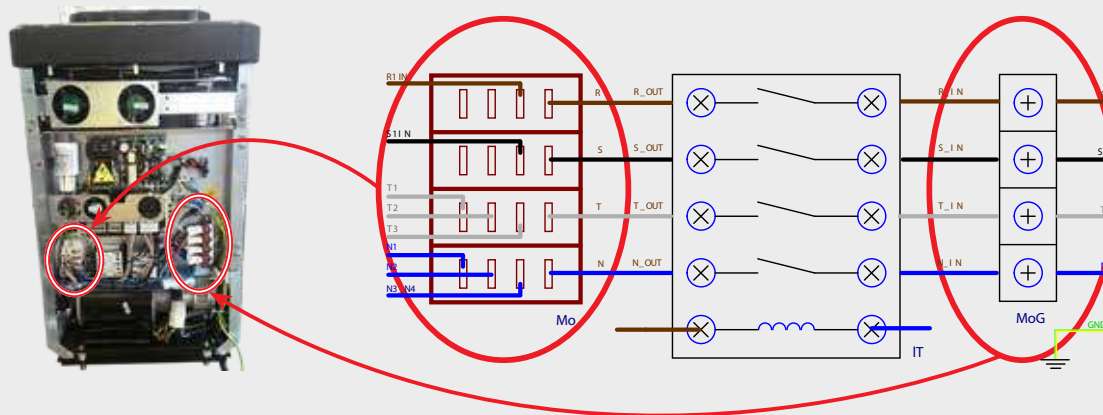

**ТОЛЬКО ДЛЯ ОДНОФАЗНОГО ПОДКЛЮЧЕНИЯ С ПОНИЖЕННОЙ МОЩНОСТЬЮ (16 А):** 1) Наклейте на паспортную табличку машины наклейку с новым классом мощности (входит в комплект) поверх старой. 2) Включите в программном обеспечении функцию «reduced power» (Пониженная мощность) с помощью соответствующего параметра.

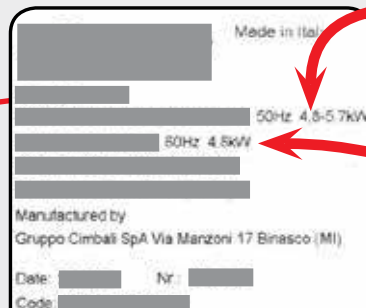

**P = 3,3-3,8 кВт**

**P = 3,4 кВт**



**Соединение по схеме «звезда» (трехфазное с нейтральным проводом)**

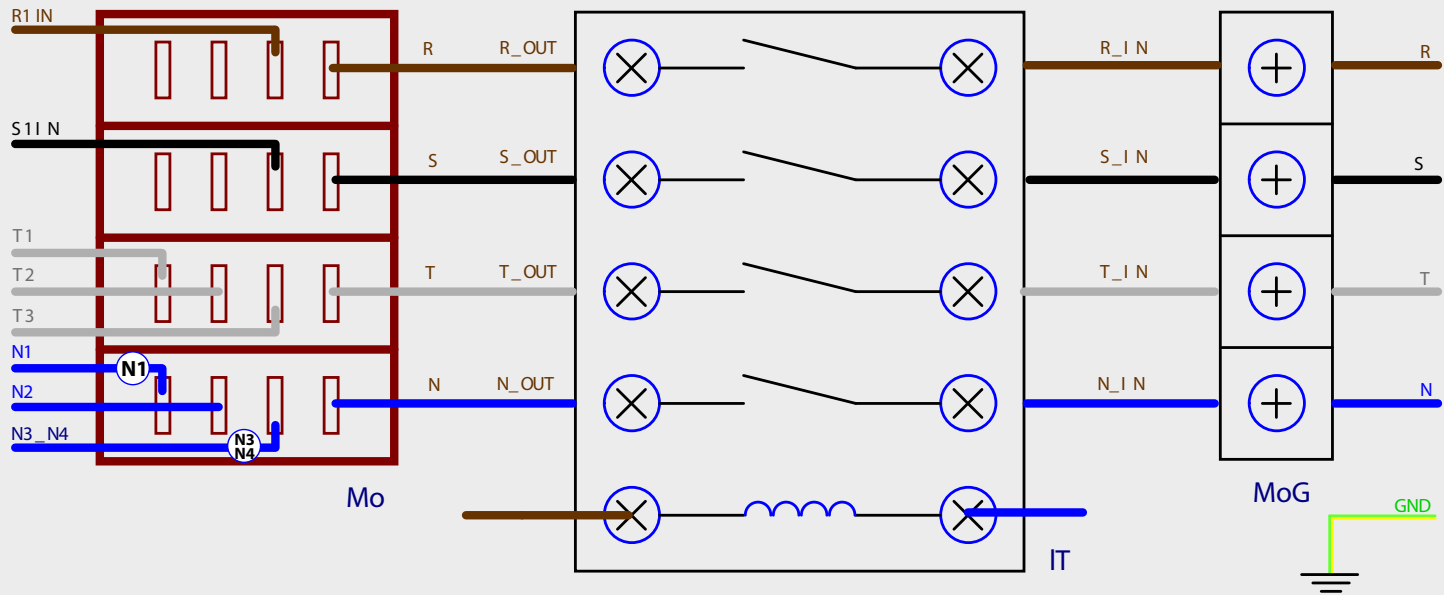

**Соединение по схеме «треугольник» (трехфазное без нейтрального провода)**

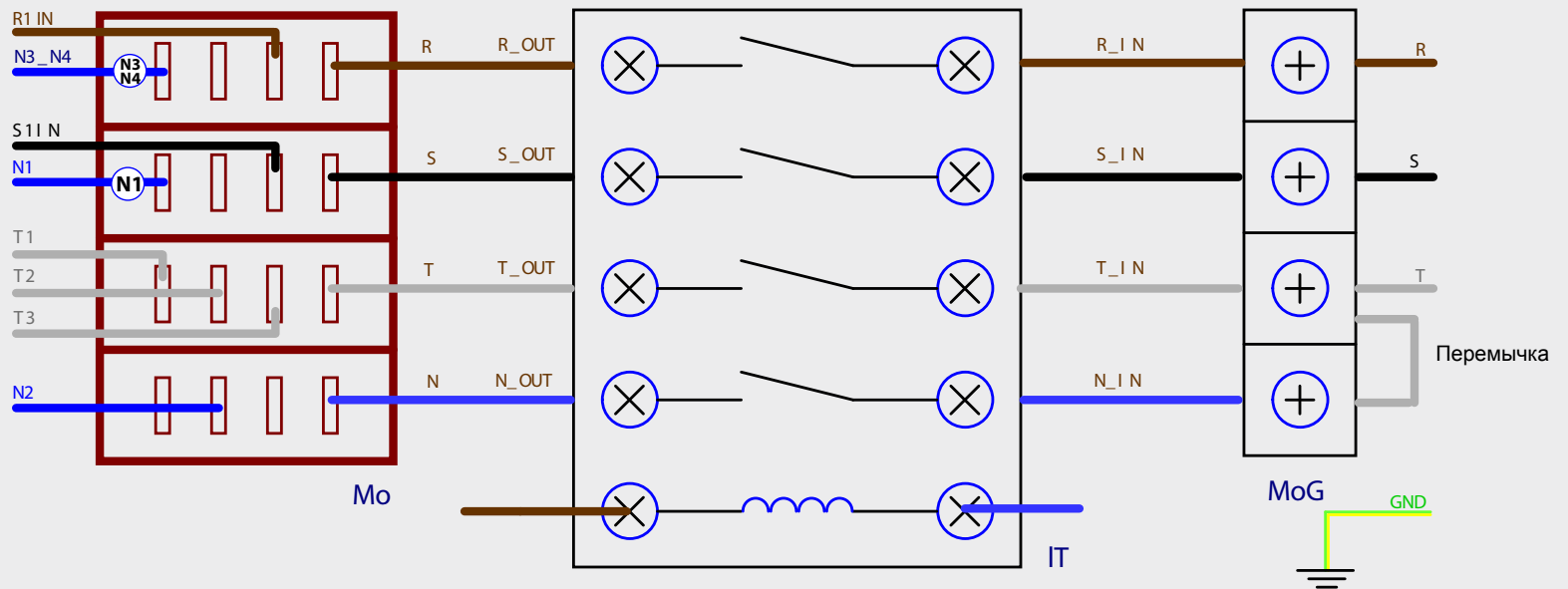

Соединение по схеме «звезда» (трехфазное с нейтральным проводом)

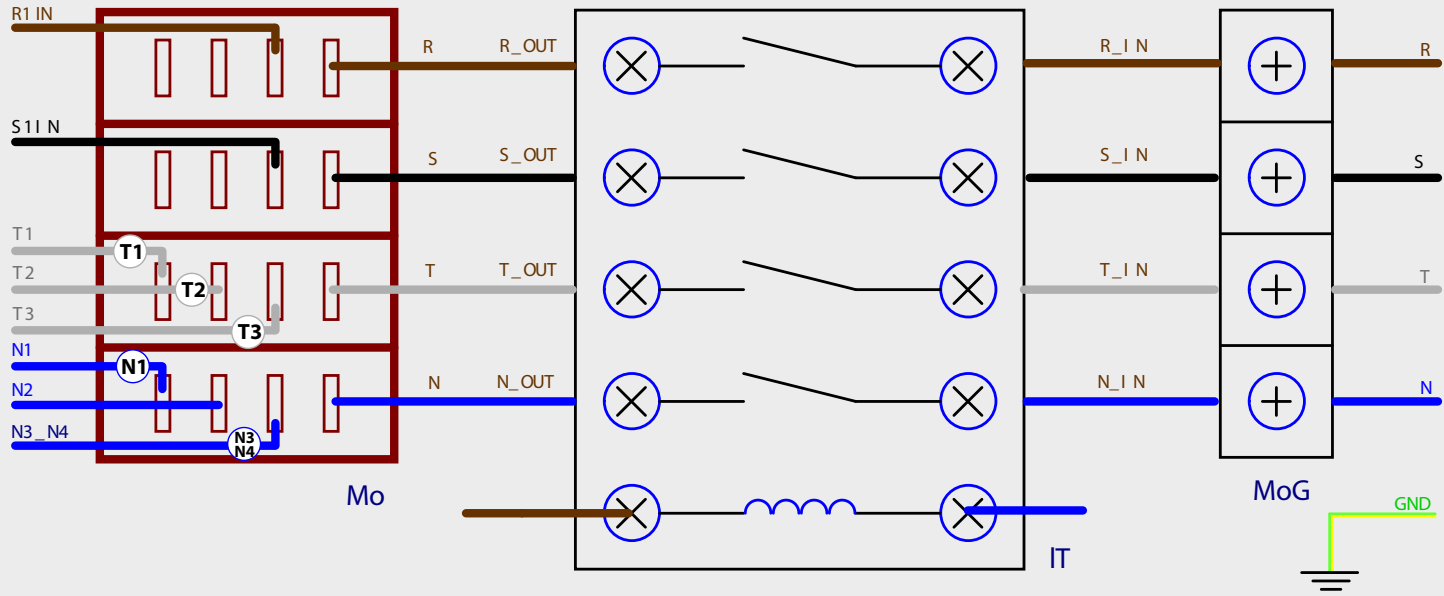

Однофазное подключение

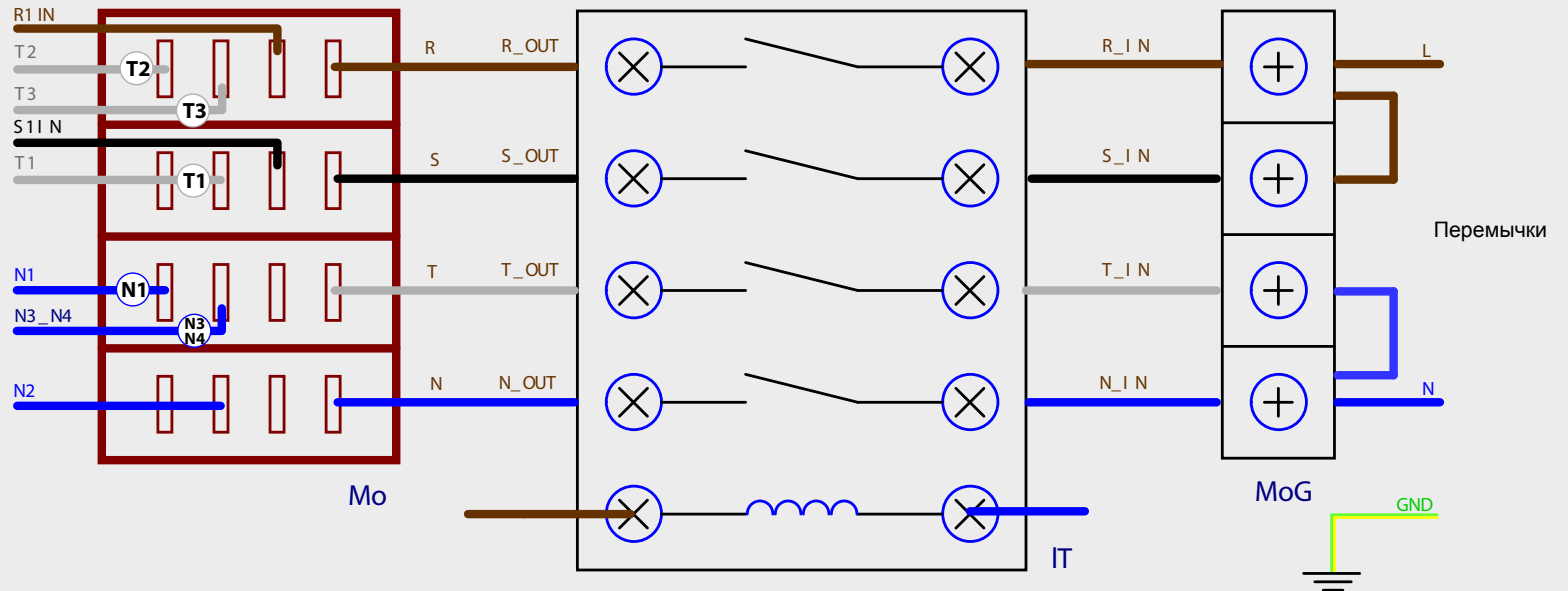

Соединение по схеме «треугольник» (трехфазное без нейтрального провода)

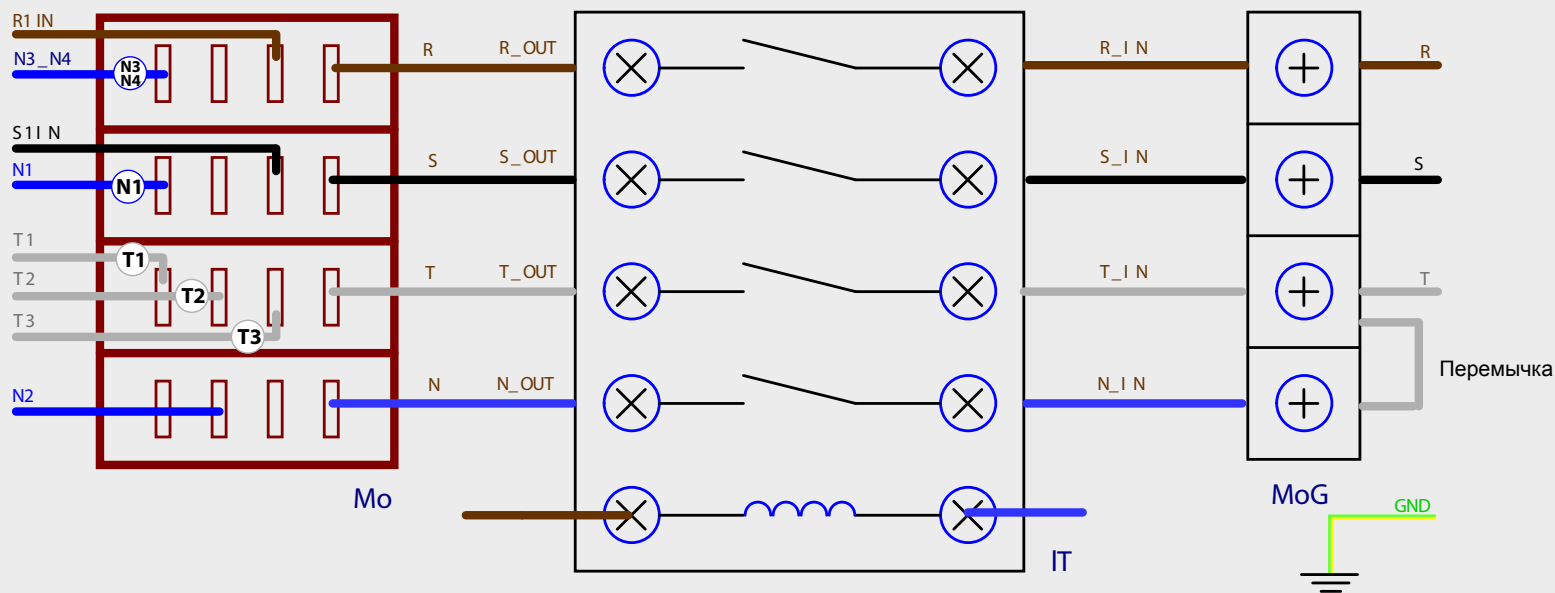

Однофазное подключение

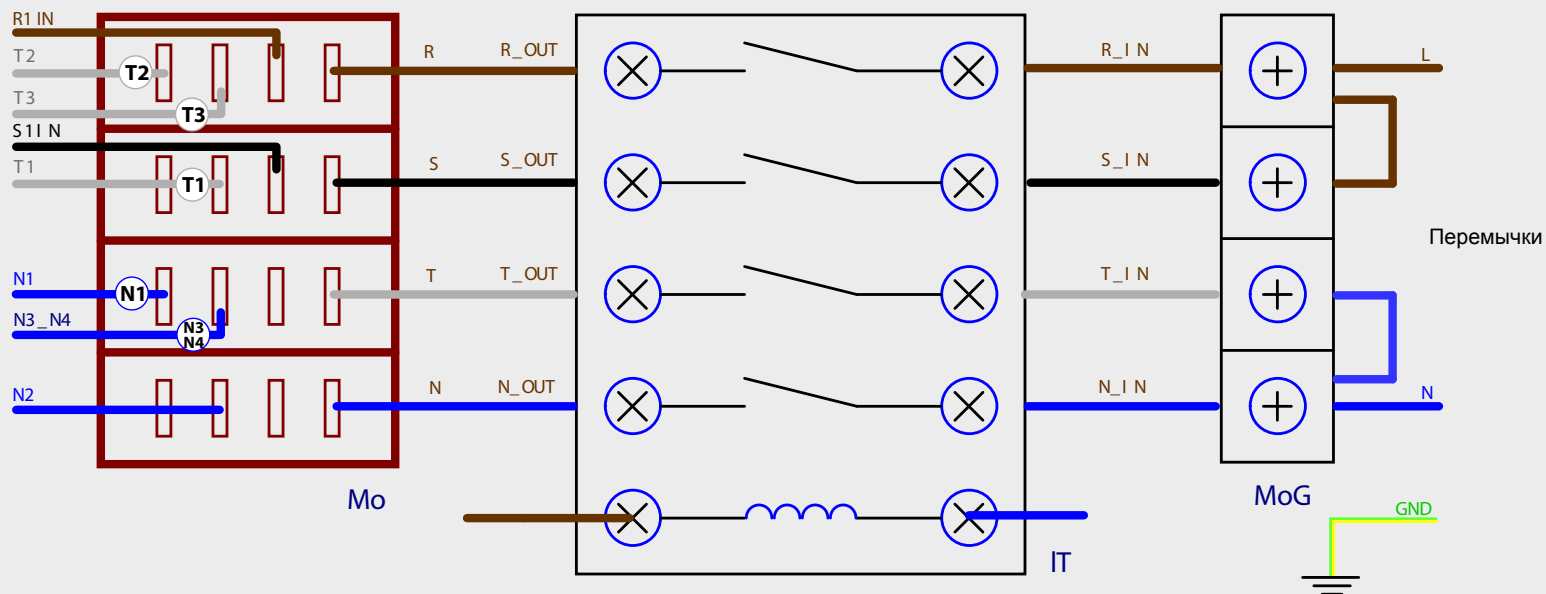

GRUPPO CIMBALI S.p.A.  
Via A. Manzoni, 17  
20082 Binasco  
(MI) Italy

GRUPPO CIMBALI оставляет за собой право на внесение изменений в конструкцию машин в соответствии с требованиями отдельных стран и на основе текущего уровня развития техники.

Использование, копирование или публикация настоящего руководства, как полностью, так и частично, запрещена без письменного разрешения GRUPPO CIMBALI S.p.A.

© GRUPPO CIMBALI S.p.A., Milan, Italy

Все права защищены

## SERVICE LINE

### GRUPPO CIMBALI и «SERVICE LINE»

Клиентская служба компании GRUPPO CIMBALI, которая постоянно обеспечивает качество работы кофемашин для своих клиентов, также предлагает собственную серию специальных чистящих средств ECO LINE.

**ECO LINE** — чистящие средства

- A) 610-004-149 Для машин по приготовлению капучино, в жидкой форме
- B) 610-004-250 Для дозаторов, фильтродержателей, кофейных чашек, в форме порошка
- C) 610-004-244 Для дозаторов, фильтродержателей, кофейных чашек, в форме небольших конвертиков
- D) 610-004-216 Для суперавтоматических машин-дозаторов, в форме таблеток

Заказывайте прямо у своего дистрибьютора по номеру конкретной позиции, указанной выше.

# LI SERVICE LINE

 **ECO LINE**



Производитель оставляет за собой право на модификацию описанных в настоящем руководстве приборов без предварительного уведомления

GRUPPO CIMBALI SpA - 20082 BINASCO (MILANO) ITALY



CERT. NR. 50 100 3685 / 10877 / 11721