

*M1*

ИНСТРУКЦИЯ ПОЛЬЗОВАТЕЛЯ И  
РУКОВОДСТВО ПО УСТАНОВКЕ

USE AND INSTALLATION

USAGE ET INSTALLATION

GEBRAUCH UND INSTALLATION

USO Y INSTALACION

USO E INSTALAZGO

**I**

Gentile Signora, Egregio Signore  
ci congratuliamo con Lei per la Sua nuova Cimbali.  
Con questo acquisto Lei ha scelto una macchina per  
caffi espresso d'avanguardia costruita secondo i più  
avanzati principi della tecnica moderna; una macchina  
che non soltanto è in grado di offrirLe una perfetta sintesi  
di efficienza e funzionalità ma mette a Sua disposizione  
tutti gli strumenti per darLe la "sicurezza di lavorare  
meglio".

Il consiglio di dedicare un poco di tempo alla lettura di  
questo Libretto di Uso e Manutenzione nasce dal desiderio  
di aiutarLa a prendere confidenza con la Sua nuova  
macchina; desiderio che siamo certi Lei condividerà  
pienamente.

Le auguriamo buon lavoro.

GRUPPO CIBBALI S.p.A.

**GB**

Dear Customer,  
We congratulate with you for your new Cimbali.  
With this purchase you've chosen an up to date machine,  
built after the most advanced principles of modern  
technology, a unit, which gives you not only a perfect  
synthesis of efficiency and functionality, but puts also at  
your disposal everything you need for a good working.  
The advice we give you of spending a bit of your time in  
reading this manual comes from our desire of helping  
you in reaching a good knowledge of your new machine.  
We're sure of finding you of the same advice.  
With our best wishes of a good work.

GRUPPO CIBBALI S.p.A.

**РУС**

Уважаемый покупатель,  
Мы поздравляем Вас с приобретением оборудования  
La Cimbali, созданного по принципу высшего мирового  
качества с использованием передовых технологий.  
Оборудование марки Cimbali сочетает в себе  
максимальную эффективность и функциональность.  
Благодарим Вас за выбор и искренне желаем  
пользоваться аппаратом долгие годы, не зная  
проблем. Для достижения наилучших результатов  
тщательно прочитайте данную инструкцию. Мы  
надеемся, что это даст Вам исчерпывающие ответы  
на вопросы, касающиеся монтажа, эксплуатации  
оборудования и уходу за ним, и не отнимет у Вас много  
времени. С наилучшими пожеланиями.

GRUPPO CIBBALI S.p.A.

**D**

Sehr geehrter Kunde,  
Wir gratulieren Ihnen zur Ihrer neuen Cimbali und heissen  
sie in unserem Kundenkreis willkommen. Mit diesem  
Gerät haben Sie eine Maschine ausgewählt, die nach  
den letzten technischen Entwicklungen auf diesem Sektor  
gebaut wurde: eine Maschine die mehr als die perfekte  
Synthese zwischen Leistungsfähigkeit und Funktionalität  
anbietet: nämlich die Gewissheit, ein betriebsicheres,  
seinen Aufgaben gewachsenes Gerät zu besitzen.  
Wir empfehlen Ihnen dieses Handbuch zum Studium,  
wissend, dass Sie damit Ihre Kenntnisse über Ihre neue  
Maschine vertiefen können.  
Wir verbleiben mit unseren besten Wünschen für ein  
gutes Arbeiten mit Ihrem neuen Gerät.

GRUPPO CIBBALI S.p.A.

**E**

Estimado Cliente,  
nos felicitamos con Usted para su nueva Cimbali.  
Con esta compra Usted ha escogido una máquina para  
café a la vanguardia, construida según los principios  
mas adelantados de la técnica moderna; una máquina  
que no sólo le ofrece una perfecta eficiencia y  
funcionalidad, mas también le da todo lo que Usted  
necesita para alcanzar la garantía de un buen trabajo.  
Le aconsejamos de poner un poco de su atención en la  
lectura de este manual, consejo que nos viene del deseo  
de ayudarle a lograr un buen conocimiento de su nueva  
máquina.  
Estamos seguros que Usted tiene la misma opinión.  
Con un deseo particular de buen trabajo

GRUPPO CIBBALI S.p.A.

**P**

Exm<sup>o</sup>. Senhora, Exm<sup>o</sup>. Senhor,  
Felicitamo-nos e a si pela sua nova Cimbali.  
Com deste aquisição escolheu uma máquina para  
café de vanguarda, construida segundo os mais  
avanzados principios da técnica moderna, uma máquina  
que está não somente em condições de lhe oferecer  
uma síntese perfeita de eficiência e funcionalidade, mas  
também a sua disposição todos os instrumentos para dar-  
lhe a "segurança de trabalhar melhor".  
O conselho de dedicar um pouco de tempo a leitura deste  
livreto de uso e manutenção nasce do desejo de o ajudar  
a tomar familiaridade com a sua nova máquina; desejo  
que estamos certos partilhar plenamente.  
Desejamos-lhe bom trabalho.

GRUPPO CIBBALI S.p.A.

## Manuale - Manual - Инструкция - Handbuch - Manual - Manual

**I** Leggere attentamente le avvertenze contenute nel presente manuale, prima di utilizzare o manipolare in qualsiasi modo la macchina, in quanto forniscono importanti indicazioni riguardanti la sicurezza d'uso della stessa.

La macchina per caffè è prevista unicamente per la preparazione di caffè espresso e bevande calde mediante acqua calda o vapore e per il preriscaldamento delle tazzine.

Ogni utilizzazione diversa da quella sopra descritta è impropria e può essere fonte di pericolo per persone e macchina.

Il produttore non assume responsabilità alcuna in caso di danni risultanti da un uso improprio della macchina per caffè.

**РУС** Прочитайте настоящую инструкцию внимательно перед использованием или любыми действиями с кофемашиной. Инструкция содержит важную информацию по безопасности и должна соблюдаться. Кофемашина предназначена для приготовления эспрессо кофе и горячих напитков с использованием горячей воды и пара и для подогрева чашек. Использование кофемашины не по назначению может нанести ущерб лицам использующим кофемашину и самой кофемашине. производитель и поставщик не несет ответственности за ущерб нанесенный в результате использования кофемашины не по назначению.

**E** Leer cuidadosamente las advertencias contenidas en el presente manual antes de utilizar o manejar de cualquier forma la máquina, ya que proporcionan importantes indicaciones sobre la seguridad de manejo de la misma.

La máquina para café sólo está prevista para la preparación de café expreso y bebidas calientes mediante agua caliente o por vapor, así como para el calentamiento de las tazzinas.

Cualquier utilización diferente de la anteriormente descrita es impropia y puede ser fuente de peligro para las personas y la máquina.

El fabricante no se asume ninguna responsabilidad en el caso de daños causados por un empleo impropio de la máquina para café.

**GB** Read the instructions in this manual carefully before using or handling the machine in any way. The instructions provide important information regarding the safety precautions to be followed.

The coffee machine is to be used solely for preparing espresso coffee and hot drinks made with hot water or steam and for heating cups.

Improper use of the machine for operations other than the above can constitute a safety risk to persons and to the equipment.

The producer disclaims all liability in case of damage due to improper use of the coffee machine.

**D** Bevor Sie die Maschine einschalten oder gebrauchen, sollten Sie die vorliegende Bedienungsanleitung genau durchlesen, da sie wichtige Angaben zum sicheren Einsatz der Maschine enthält.

Die Maschine darf ausschließlich zur Zubereitung von Espressokaffee und von mit heißem Wasser und Dampf zubereiteten Getränken sowie zum Vorwärmen von Kaffeetassen eingesetzt werden.

Alle anderen Arten des Einsatzes gelten als unsachgemäß und beinhalten die Gefahr der Verletzung oder der Beschädigung der Maschine.

Der Hersteller übernimmt keine Haftung für Schäden oder Verletzungen, die auf einen unsachgemäßen Einsatz der Kaffeemaschine zurückzuführen wären.

**P** Ler atentamente as advertências contidas no presente manual, antes de utilizar a máquina ou de a manusear, visto fornecerem indicações importantes relativas a segurança de utilização da mesma.

A máquina de café destina-se unicamente a preparação de café expreso e bebidas quentes com água quente ou vapor e para o aquecimento prévio das chávenas.

Qualquer utilização diferente das acima descritas é imprópria, podendo tornar-se fonte de perigo para as pessoas e a máquina.

O construtor não assume nenhuma responsabilidade perante danos decorrentes de um uso impróprio da máquina de café.

## Indice - Index - Содержание - Inhaltsverzeichnis - Indice - Indice

	Pag. - Page Page - Seite Pag. - Pag.
<b>Descrizione - Description - Описание Beschreibung - Descripсnon - Descriзго</b>	<b>4</b>
<b>Installazione - Installation - Установка Installation - Instalaciyn - Instalazго</b>	<b>6</b>
<b>Messa fuori servizio definitiva - Dismantling the machine Утилизация - Mise hors service definitive Interrupciyn definitiva del servizio - Colocazго fora de servizo definitiva</b>	<b>17</b>
<b>I</b> <b>Usò - Dichiarazione di Conformita CE</b>	<b>19</b>
<b>Programmazione - Modalita cliente</b>	<b>29</b>
<b>GB</b> <b>Use - CE Declaration of conformity</b>	<b>35</b>
<b>Customer programming</b>	<b>45</b>
<b>РУС</b> <b>Использование - Сертификат соответствия CE</b>	<b>51</b>
<b>Программирование - клиент</b>	<b>61</b>
<b>D</b> <b>Benutzung - EG-Konformitdtserklдrung</b>	<b>67</b>
<b>Kundenprogrammierung</b>	<b>77</b>
<b>E</b> <b>Usò - Declaraciòn de Conformidad CE</b>	<b>83</b>
<b>Programaciyn - Modalidad usuario</b>	<b>93</b>
<b>P</b> <b>Usò - Declarazго de Conformidade CE</b>	<b>99</b>
<b>Programazго - Modalidades para o utilizador</b>	<b>109</b>
<b>Чистящие средства</b>	<b>116</b>

# M1



## Legenda - Legend - Легенда - Legende - Leyenda - Legenda

### I LEGENDA

- 1 Erogatore caffè/cappuccino
- 3 Tastiera di selezione
- 5 Display grafico
- 6 Tramoggia caffè 1
- 6a Tramoggia caffè 2
- 12 Pulsante acqua calda
- 13 Manopola erogazione vapore (selettore Turbosteam \*)
- 14 Erogatore acqua calda
- 15 Tubo (lancia) vapore
- 16 Bacinella appoggiategge
- 17 Cassetto fondi
- 18 Sportello decaffeinato
- 23 Interruttore generale
- 25 Tasto speciale
- 26 Tasto lavaggio circuito caffè / breve
- 39 Feritoia carta servizi (programmazione tecnico \*)

I componenti - \* - sono applicati solo in alcune configurazioni di prodotti.

### GB LEGEND

- 1 Delivery spout
- 3 Selection panel
- 5 Graphical display
- 6 Coffee hoppers 1
- 6a Coffee hoppers 2
- 12 Hot water button
- 13 Steam dispensing knob (Turbosteam selector\*)
- 14 Hot water outlet
- 15 Steam pipe
- 16 Tray
- 17 Coffee dregs drawer
- 18 Decaffeinated coffee panel
- 23 Main switch
- 25 Special key
- 26 Coffee circuit flushing key / short washing
- 39 Card services slit (technical programming \*)

The components - \* - are applied only in some product configurations

### РУС Легенда

- 1 Патрубок пролива
- 3 Панель кнопок напитков
- 5 ЖК дисплей
- 6 Бункер для кофе зерна №1
- 6a Бункер для кофе зерна №2
- 12 Кнопка горячей воды
- 13 Кран подачи пара (Выключатель Турбостим - Turbosteam \*)
- 14 Кран горячей воды
- 15 Трубка пара
- 16 Поддон
- 17 Ящик для кофейных отходов
- 18 Люк для чистящих таблеток/для монодоз молотого кофе
- 23 Главный выключатель
- 25 Специальная кнопка "Shift"
- 26 Кнопка промывки кофейного тракта / короткая промывка
- 39 Паз считывателя смарт карт (программирование техником \*)

Устройства помеченные - \* - не входят в базовую комплектацию кофемашины

### D LEGENDE

- 1 Ausgabemündung
- 3 Wahlkosten
- 5 Graphisch Display
- 6 Kaffeebohnenrichter 1
- 6a Kaffeebohnenrichter 2
- 12 Heißwasser-Drucktaste
- 13 Dampfhahn (Wahlschalter Turbosteam \*)
- 14 Heißwasserausgabe
- 15 Dampfausgaberohr
- 16 Auffangschale
- 17 Schublade für Kaffeesatz
- 18 Klappe für koffeinfreien Kaffee
- 23 Hauptschalter
- 25 Spezialtasten
- 26 Taste zum Durchspülen des Kaffeekreislaufs / Kurz Reinigung
- 39 Kartenservice-Schlitz (technische Programmierung \*)

Bauteile - \* - sind nur bei einigen Produkt-Konfigurationen angebracht

### E LEYENDA

- 1 Erogador café
- 3 Teclado de selección
- 5 Display gráfico
- 6 Tolvas café 1
- 6a Tolvas café 2
- 12 Botón erogación agua caliente
- 13 Grifo vapor (Selector turbosteam \*)
- 14 Erogador agua caliente
- 15 Tubo vapor
- 16 Bandeja
- 17 Cajón posos
- 18 Portillo descafeinado
- 23 Interruptor general
- 25 Tecla especial
- 26 Tecla lavado circuito café / lavado breve
- 39 Raza de la tarjeta servicios (programación técnica \*)

Los componentes -\* se aplican sólo en algunas configuraciones de productos

### P LEGENDA

- 1 Distribuidor de café
- 3 Teclado de selección
- 5 Display gráfico
- 6 Tremonhas para café em grão 1
- 6a Tremonhas para café em grão 2
- 12 Botão de erogação água quente
- 13 Torneira do vapor (Selector turbosteam \*)
- 14 Distribuidor de água quente
- 15 Tubo do vapor
- 16 Tabuleiro
- 17 Gaveta das borras
- 18 Postigo do café descafeinado
- 23 Interruptor geral
- 25 Tecla especial
- 26 Tecla de lavagem de circuito café / lavagem rápida
- 39 Raza do cartão serviços (programação técnica \*)

Os componentes - \* - são aplicados só em algumas configurações de produtos.

**Installazione - Installation - Установка - Installation - Instalaciyn - Instalazgo**

I



**ATTENZIONE**

**L'installazione, lo smontaggio e le regolazioni devono essere eseguite esclusivamente da personale tecnico qualificato.**

Nel caso si riscontrassero tracce di caffè, queste sono dovute alle operazioni di collaudo eseguite in fabbrica.

GB



**ATTENTION**

**Installation, disassembly and setting should be carried out by qualified technical personnel only.**

If traces of coffee are found, this is consequent to testing operations performed in the factory.

РУС



**ВНИМАНИЕ**

Установка, разборка и настройка оборудования должна производиться, только квалифицированным техническим персоналом.

Если Вы обнаружили остатки кофе в новой кофемашине, это значит она тестировалась на фабрике.

D



**ACHTUNG!**

**Die Installation, die Demontage und die Einstellung des Gertes darf nur durch entsprechend qualifizierte Fachkrfte vorgenommen werden.**

Sollten Kaffeespuren zu sehen sein, so wren diese auf die im Rahmen der werkseitigen Abnahme ausgefhrten Vorgnge zurckzufhren.

E



**ATENCIYN**

**Las operaciones de instalaciyn, desmontaje y regulaciyn tienen que ser realizadas por personal tcnico capacitado.**

En el caso de que se encontrasen restos de caf, esto se debe a las operaciones de ensayo realizadas en fbrica.

P



**ATEN3GO**

**A instalazgo, a desmontagem e as regulazxes terro de ser executadas exclusivamente por pessoal tcnico qualificado.**

Caso se detectassem vestgios de caf, estes so devidos as operazxes de ensaio realizadas na fbrica.

## Installazione - Installation - Installation - Installation - Instalaciyn - Instalazro

I



### INDICAZIONI PER L'INSTALLAZIONE

1. Leggere attentamente le avvertenze contenute nel presente libretto in quanto forniscono importanti indicazioni riguardanti la sicurezza di installazione, d'uso e di manutenzione. Conservare con cura questo libretto per ogni ulteriore consultazione.
2. Questo apparecchio dovrà essere destinato solo all'uso per il quale è stato espressamente concepito. Il costruttore non può essere considerato responsabile per eventuali danni derivanti da usi impropri, erronei ed irragionevoli.
3. Dopo aver tolto l'imballaggio assicurarsi dell'integrità dell'apparecchio. Gli elementi dell'imballaggio (sacchetti in plastica, polistirolo espanso, chiodi, ecc.) non devono essere lasciati alla portata dei bambini in quanto potenziali fonti di pericolo.
4. Prima di collegare l'apparecchio accertarsi che i dati di targa siano rispondenti a quelli della rete di distribuzione elettrica e idrica.
5. La macchina per caffè deve essere appoggiata su una superficie piana e stabile, ad una distanza minima di 20 mm dalle pareti e dalla superficie d'appoggio. Inoltre deve essere installata tenendo conto che la superficie d'appoggio più alta (scaldatozze) sia ad un'altezza non inferiore a 1,5 metri. La temperatura ambiente deve essere compresa tra 0 e 32°C.
6. Deve avere i collegamenti di alimentazione (energia elettrica ed acqua) e lo scarico dell'acqua dotato di sifone nelle immediate vicinanze; inoltre occorre prevedere una superficie di appoggio per gli accessori.
7. All'installazione occorre prevedere un interruttore onnipolare con distanza di apertura dei contatti uguale o superiore a 3 mm e una protezione da corrente di dispersione con valore pari a 30 mA.
8. La sicurezza elettrica di questo apparecchio è assicurata soltanto quando lo stesso è correttamente collegato ad un efficace impianto di messa a terra come previsto dalle vigenti norme di sicurezza elettrica. È necessario verificare questo fondamentale requisito di sicurezza e, in caso di dubbio, richiedere un controllo accurato dell'impianto da parte di personale professionalmente qualificato. Il costruttore non può essere considerato responsabile per eventuali danni causati dalla mancanza di messa a terra dell'impianto.
9. In generale è sconsigliabile l'uso di adattatori, prese multiple e/o prolunghe. Qualora il loro uso si rendesse indispensabile è necessario utilizzare solamente adattatori semplici o multipli e prolunghe conformi alle vigenti norme di sicurezza, facendo però attenzione a non superare il limite di portata in valore di corrente, marcato sull'adattatore semplice e sulle prolunghe, e quello di massima potenza marcato sull'adattatore multiplo.
10. Per evitare surriscaldamenti pericolosi, si raccomanda di svolgere per tutta la sua lunghezza il cavo di alimentazione.
11. Per salvaguardare le caratteristiche di funzionalità e di sicurezza, si raccomanda di non lasciare la macchina per caffè esposta ad agenti atmosferici (pioggia, sole, gelo).
12. Non installare in locali (cucine) in cui sia prevista la pulizia mediante getti d'acqua. In ogni caso, evitare di pulire l'apparecchio con getti d'acqua.
13. Non ostruire le aperture o fessure di ventilazione o di smaltimento calore.
14. In caso di danneggiamento del cavo di alimentazione, lo stesso deve essere sostituito solo dall'assistenza tecnica autorizzata.
15. Se la macchina viene immagazzinata in locali in cui la temperatura può scendere sotto il punto di congelamento, vuotare in ogni caso la caldaia e le tubazioni di circolazione acqua.

GB



### NOTICE FOR THE SERVICEMAN

1. Carefully read the instruction herein, which contain important information for safe installation, use and maintenance. Keep this booklet on hand for further reference.
2. This appliance shall only be used for its specific purpose. The manufacturers shall not be liable for damages due to improper, wrong or unreasonable use.
3. Unpack and check machine for soundness. Do not leave packaging components ( plastic bags, expanded polystyrene, nails, etc.) within children's reach, as they represent potential hazards.
4. Prior to plugging in, check that nameplate data correspond with those of the electric and water mains.
5. The coffee machine should be placed on a stable flat surface with the bodywork at a minimum distance of 20 mm from the supporting surface and the walls. Furthermore, it must be installed taking into account that the highest shelf (cup warmer) must sit at a height that is at least 1.5 meters.  
Room temperature must range between 0 and 32°C (32+89.6°F).
6. The (electricity and water) supply connections and a water outlet fitted with a siphon should be close to the machine. A support surface should also be available for accessories.
7. Install an omnipolar switch with minimum 3 mm. gap between contacts and 30 mA dispersion-current protection.
8. This appliance is electrically safe only when properly earthed as set forth in the current electric safety specifications. Check for compliance and, when in doubt, have the wiring thoroughly inspected by skilled personnel. The manufacturers shall not be liable for any damage caused by faulty earthing.
9. Using adapters, multiple plugs and cable extensions is not recommended. Should they be indispensable, use simple or multiple adapters and extensions that comply with the current safety regulations, take care not to exceed the limit current load shown on simple adapters and extensions, and the limit power load shown on multiple adapters.
10. To prevent dangerous overheating, uncoil the power cable to its full length.
11. To ensure correct operation and safety, the coffee machine should not be exposed to outdoor weather conditions (rain, sun, ice).
12. Do not install in rooms (kitchens) cleaned using water jets. At any rate, avoid cleaning the machine with water jets.
13. Do not plug or clog the ventilation and heat-exhausting louvers.
14. If the machine's electrical cord is damaged, it should be replaced. This should only be done by an authorized service technician.
15. If the machine is stored on premises where the temperature may drop below freezing point, always empty the boiler and the water circulation pipes

## Installazione - Installation - Установка - Installation - Instalaciyn - Instalazgo

FR



**ВНИМАНИЕ ТЕХНИКА**

1. Lire attentivement les avertissements contenus dans le présent livret du fait qu'ils fournissent d'importantes indications concernant la sécurité d'installation, d'utilisation et d'entretien. Conserver ce livret avec soin pour toute consultation ultérieure.
2. Cet appareil doit être employé seulement par l'usage par le quel a été expressivement construit. Le constructeur ne peut être tenu pour responsable des dommages éventuels provoqués par usage impropres, erronés ou non corrigés.
3. Après avoir retiré l'emballage, s'assurer de l'intégrité de l'appareil. Les éléments de l'emballage (sachets de plastique, polystyrène expansé, clous, etc.) ne doivent pas être laissés à la portée des enfants dans la mesure où ils constituent des sources de danger potentielles.
4. Avant de brancher, l'appareil s'assure que les données de la plaque correspondent à celles du réseau de distribution électrique et hydrique.
5. La machine pour café doit être placée sur une surface plate et stable, à une distance minimum de 20 mm des cloisons et de la surface d'appui. En outre, elle doit être installée en tenant compte du fait que la surface d'appui la plus élevée (chauffe-tasses) se trouve bien à une hauteur qui n'exécède pas 1,5 m. La température ambiante doit être comprise entre 0 et 32°C.
6. Elle doit avoir les connexions d'alimentation (énergie électrique et eau) ainsi que le déchargement de l'eau, doté de siphon à un endroit très proche; en outre, vous devrez prévoir un plan d'appui pour les accessoires de la machine.
7. Lors de l'installation, il convient de prévoir un interrupteur omnipolaire avec un écartement des contacts supérieur ou égal à 3 mm et protection contre la dispersion de courant ayant une valeur égale à 30 mA.
8. La sécurité électrique de cet appareil est assurée seulement lorsqu'il est correctement raccordé à une installation de mise à terre efficace, comme prévu par les normes de sécurité électrique en vigueur. Il est nécessaire de vérifier cette condition fondamentale de sécurité et, en cas de doute, de demander un contrôle complet de l'installation par du personnel professionnellement qualifié. Le constructeur ne peut être tenu pour responsable des dommages éventuels provoqués par la non mise à terre de l'installation.
9. En général, il est déconseillé d'utiliser des adaptateurs, prises multiples et/ou des rallonges. S'avérerait au cas où leur utilisation indispensable, il est nécessaire d'utiliser seulement des adaptateurs simples ou multiples et des rallonges conformes aux normes de sécurité en vigueur, en prêtant cependant attention à ne pas dépasser la limite de débit maximum en valeur de courant, indiquée sur l'adaptateur simple et sur les rallonges, ou celle de puissance maximum figurant sur l'adaptateur multiple.
10. Afin d'éviter des surchauffes dangereuses, on recommande de dérouler le câble d'alimentation sur toute sa longueur.
11. Pour sauvegarder les caractéristiques de bon fonctionnement et de sécurité de votre machine à café, il est recommandé de ne pas l'exposer à des agents atmosphériques tels que la pluie, le soleil, le gel, etc...
12. Ne pas installer votre machine à café dans des pièces (sur une cuisine par exemple) où l'on prévoit un nettoyage par jets d'eau. De toute façon, éviter de nettoyer l'appareil par jets d'eau.
13. Ne pas obstruer les ouvertures ou fentes de ventilation et d'évacuation de la chaleur.
14. Si le câble d'alimentation est endommagé, s'adresser uniquement à un centre d'assistance technique autorisé pour le substituer.
15. Si l'appareil devait être mis dans des pièces où la température pourrait descendre sous un degré de congélation, vider de toute manière la chaudière ainsi que les conduites de circulation de l'eau.

D



**ВНИМАНИЕ ТЕХНИКА**

1. Внимательно прочтите настоящую инструкцию, которая содержит важную информацию необходимую для безопасной установки, использования и обслуживания. Держите эту инструкцию под рукой во время работ с оборудованием.
2. Данное оборудование должно быть использовано строго по назначению. Производитель и поставщик не несет ответственности за ущерб причиненный в результате неправильного использования оборудования или использования не по назначению.
3. Распакуйте кофемашину и проверьте отсутствие внешних повреждений. Не оставляйте упаковку (пластиковые пакеты, пенопласт, скобы, и т.д.) в доступных для детей местах, это опасно.
4. Перед подключением, проверьте параметры на маркировке кофемашины для подключения к электросети и водопроводу.
5. Кофемашину устанавливается на устойчивой ровной поверхности на расстоянии от корпуса кофемашины до стен и горизонтальных поверхностей не менее 20 мм. Также, следует устанавливать кофемашину таким образом, чтобы поверхность подогрева чашек находилась на высоте не менее 1,5 метра. Температура в помещении должна быть в пределах от 0 до 32°C.
6. Коммуникации электропитания и водоснабжения оборудованного сифоном должны быть рядом с кофемашиной. На поверхности на которую установлена кофемашину должно быть достаточно места для аксессуаров.
7. Установите автоматический выключатель с минимальным зазором 3 мм между контактами и устройство защитного отключения 30mA.
8. Устройство электрически безопасно, только когда как следует заземлено как указано в электрической спецификации. Проверьте на соответствие техническим условиям или проконсультируйтесь с квалифицированным электриком. Производитель и поставщик не несет ответственности за повреждения по причине неправильного заземления.
9. Не рекомендуется использовать адаптеры, удлинители, тройники. Если не удастся обойтись без них, используйте адаптеры, удлинители и тройники соответствующие действующим требованиям безопасности и не перегружайте указанные на них лимиты нагрузки.
10. Для предотвращения опасного перегрева, разверните кабель на всю длину.
11. Для нормальной и безопасной работы, кофемашину должна находиться в помещении. Избегайте попадания на кофемашину дождя, снега, открытых солнечных лучей и т.д..
12. Не эксплуатируйте кофемашину в помещениях, в которых производится уборка при помощи струи воды под давлением (water jets).
13. Не закрывайте вентиляционные и теплообменные жалюзи на кофемашине.
14. Если кабель питания кофемашины поврежден, его следует заменить. Это должно выполняться только авторизованным квалифицированным специалистом.
15. Если кофемашину будет храниться (находиться) при температуре ниже нуля градусов Цельсия, обязательно необходимо освободить бойлер и все магистрали от воды.

## Installazione - Installation - Installation - Installation - Instalaciyn - Instalaзро

E



### INDICACIONES PARA LA INSTALACIYN

1. Leer atentamente las advertencias contenidas en el presente manual ya que las mismas suministran importantes indicaciones con respecto a la seguridad de instalaciyn, de uso y de manutenciyn. Conservar con cuidado este manual para cualquier ulterior consulta.
2. Este aparato deberб ser destinado solo par el uso por el cual ha sido expresamente concebido. El fabricante no puede ser considerado responsable de los eventuales dacos derivados por usos improprios, erryneos o irracionales.
3. Despuыs de haber quitado el embalaje, controlar la integridad del aparato. Los elementos del embalaje (bolsitas de plбstico, poliestirol expandido, clavos, etc.) no deben ser dejados al alcance de los nicos ya que constituyen potenciales fuentes de peligro.
4. Antes de conectar el aparato, controlar que los datos de la placa correspondan a los de la red de distribuciyn elйctrica e hidrica.
5. La mбquina para cafй se tiene que apoyar sobre una superficie plana y estable, a una distancia mнima de 20 mm de las paredes y de la superficie de apoyo. Ademбs se tiene que instalar teniendo en cuenta que la superficie de apoyo mбs alta (calienta-tazas) estй a una altura no inferior a 1,5 metros.  
La temperatura ambiente tiene que estar incluida entre 0 y 32°C.
6. Tiene que tener las conexiones de alimentaciyn (energна elйctrica y agua) y el desagье del agua equipado con un sifyn cerca, ademбs hay que prever una superficie de apoyo para los accesorios.
7. En el momento de la instalaciyn es necesario prever un interruptor omnipolar con distancia de abertura de los contбctos igual o superior a 3 mm e una proteccion contra corriente de dispersion con valor de 30 mA.
8. La seguridad elйctrica de este aparato estб aseguranda solamente cuando el mismo se halla correctamente conectado con una eficaz instalaciyn de puesta a tierra, segын lo previsto por las normas de seguridad elйctrica en vigor. Es necesario controlar este fundamental requisito de seguridad y, en caso de duda, requerir un cuidadoso control de la instalaciyn por parte de personal profesionalmente cualificado. El fabricante no puede ser considerado responsable de los eventuales dacos causados por la falta de puesta a tierra de la instalaciyn.
9. En general no es aconsejable el uso de adaptadores, tomas mўltiples y/o extensiones. En el caso de que el uso de los mismos fuera indispensable, es necesario utilizar solamente adaptadores simples o mўltiples y extensiones conformes a las normas de seguridad en vigor, prestando atenciyn a no superar el limite de alcance en valor de corriente, marcado en el adaptador simple o en las extensiones, o el de maxima potencia marcado en el adaptador mўltiple.
10. Para evitar peligrosos recalentamientos, se recomienda desenvolver en toda su longitud el cable de alimentaciyn.
11. Para salvaguardar las caracterнsticas de funcionalidad y de seguridad, se aconseja no dejar la mбquina de cafй expuesta a la acciyn de los agentes atmosfйricos (lluvia, sol, hielo).
12. No instalar en locales (cocinas) en los que se prevea la limpieza mediante chorros de agua. En cualquier caso, evitar la limpieza del aparato con chorros de agua.
13. No obstruir las aberturas u orificios de ventilaciyn o de dispersiyn de calor.
14. En caso de que el cable de alimentaciyn resulte daado, el mismo debe ser substituido sylo por la asistencia tйcnica autorizada.
15. Si la mбquina se almacena en locales en los que la temperatura puede descender por debajo del punto de congelaciyn, vaciar en cualquier caso la caldera y los tubos de circulaciyn del agua.

P



### INDICA3XES PARA A INSTALA3FO

1. Ler atentamente todas as advertкncias contidas na presente publicaзro as quais fornecem indicaзxes importantes relativas a seguranza da instalaзro, uso e manutenзro. Conservar devidamente esta publicaзro para futuras consultas.
2. Este aparelho deverб ser usado apenas para a finalidade para a qual foi especificamente concebido. O construtor nro pode ser considerado responsбvel por eventuais danos derivados de usos improprios, errados ou irracionais.
3. Depois de se ter retirado a embalagem, controlar que o aparelho se encontre em perfeitas condиxes. Os vбrios componentes da embalagem (sacos de plбstico, esferovit, agrafes, etc.) devem ser mantidos fora do alcance das crianзas dado que se podem demonstrar muito perigosos
4. Antes de conectar el aparato, controlar que los datos de la placa correspondan a los de la red de distribuciyn elйctrica e hidrica.
5. A mбquina de cafй deve ser apoiada sobre uma superfнcie plana e estбvel e a uma distнcia de 20 mm das paredes e da superfнcie de apoio. Alйm disso, tem de ser instalada, considerando que a superfнcie de apoio mais alta (aquecedor de chбvenas) se encontra a uma altura nro inferior a 1,5 metros.  
A temperatura ambiente tem de ser entre os 0 e os 32°C.
6. As ligaзxes de alimentaзro (energia elйctrica e бgua) e a descarga da бgua dotada de sifro deverro ficar muito pryximas; й necessбrio ainda prever uma superfнcie de apoio para os acessyrios.
7. Й necessбrio montar na instalaзro um interruptor omnipolar com uma distнcia entre os contactos igual ou superior a 3 mm, uma protecзro da corrente de dispersro com valor igual a 30 mA.
8. A seguranza elйctrica deste aparelho й garantida apenas quando o mesmo se encontra devidamente ligado a uma eficaz instalaзro de terra, tal como previsto pelas vigentes normas de seguranza. Й necessбrio verificar esta importante norma de seguranza e, no caso de днvida, solicitar um controle da instalaзro por parte de pessoal tйcnico profissionalmente qualificado. O fabricante nro pode ser considerado responsбvel por eventuais danos causados pela falta de ligaзro б terra da instalaзro.
9. Em geral й desaconselhбvel o emprego de adaptadores, tomadas mўltiplas e extensхes. No caso em que o seu uso fosse indispensбvel й necessбrio usar apenas adaptadores simples ou mўltiplos e extensхes conformes as vigentes normas de seguranza, prestando no entanto atenзro a nro ultrapassar o limite maximo de capacidade do valor da corrente, marcado sobre o adaptador simples ou sobre as extensхes e aquele de potкncia mбxima marcado sobre o adaptador mўltiplo.
10. A fim de evitar sobreaquecimentos perigosos, recomenda-se utilizar o cabo elйctrico de alimentaзro completamente desenrolado.
11. Para proteger as caracterнsticas de funcionalidade e de seguranza, recomenda-se nro deixar a mбquina de cafй exposta aos agentes atmosfйricos (chuva, sol, gelo).
12. Nro instalar em locais (cozinha) em que a limpeza seja realizada mediante jactos de бgua. Seja como for, evitar limpar o aparelho com jactos de бgua.
13. Nro obstruir a aberturas ou canais de ventilaзro e de dispersro do calor.
14. No caso de desarranjo do cabo de alimentaзro, o mesmo deve ser substituido apenas pela assistкncia tйcnica autorizada.
15. Se a mбquina for armazenada em locais em que a temperatura possa baixar para alйm do ponto de congelазro, esvaziar a caldeira e os tubos de circulaзro da бgua.

# Installazione - Installation - Установка - Installation - Instalaciyn - Instalazgo

Технические данные **Смотри на заводской табличке машины**

УРОВЕНЬ ШУМА      Оборудование не превышает 70 dB

**LA CIMBALI** BINASCO (MI) ITALY

MODEL: \_\_\_\_\_  
\_\_\_\_\_  
\_\_\_\_\_  
\_\_\_\_\_  
Date: MM-YYYY      Nr.: 1234567  
CODE: .....

**ВЫКЛЮЧАТЕЛЬ:**      Установите автоматический выключатель с минимальным зазором 3 мм между контактами и устройство защитного отключения 30 mA

● ДОЛЖНО БЫТЬ ПОДГОТОВЛЕНО КЛИЕНТОМ

**ЗАЗЕМЛЕНИЕ: ОБЯЗАТЕЛЬНО!**

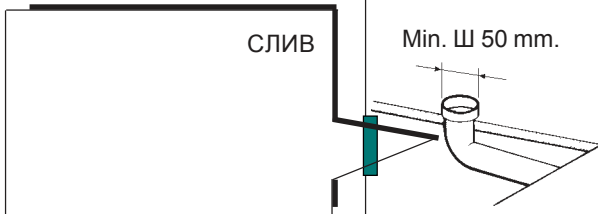

**Подвод воды с краном**

МАКСИМАЛЬНОЕ ДАВЛЕНИЕ ВОДОПРОВОДА

**6 bar  
6 атм**

(при превышении значения давления, установите редукционный клапан)

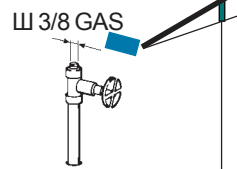

## Installazione - Installation - Установка - Installation - Instalaciyn - Instalazro

### I COLLEGAMENTI IDRAULICI

Posizionare l'apparecchio in perfetto piano orizzontale agendo sui piedini, indi fissarli.

Eseguire i collegamenti idraulici come indicato in figura 1, rispettando le vigenti norme di sicurezza idraulica del paese di installazione.

Ricordarsi di interporre nelle giunzioni tra tubi e raccordi le relative guarnizioni.

Se la durezza dell'acqua è superiore ai 8°F, si consiglia l'installazione di un appropriato addolcitore ed eventualmente di una valvola di non ritorno a monte dello stesso; per la scelta attenersi alle norme locali vigenti in materia di igiene. Nel caso si dovesse alimentare la macchina con acqua di durezza superiore agli 8°F, per il buon funzionamento della stessa, occorre applicare un piano di manutenzione specifico. La quantità di cloro contenuta nell'acqua non deve superare i 100 mg/l; in caso contrario provvedere all'installazione di appropriati dispositivi.

N.B.: nel caso la pressione di rete possa salire oltre 6 bar, prima dell'addolcitore installare un riduttore di pressione tarato a 243 bar.

**Tubo di scarico:** mettere un'estremità del tubo di scarico in un pozzetto dotato di sifone per l'ispezione e la pulizia.

Montare la bacinella poggiategge; appoggiarla sulle guide e spingerla, facendo attenzione che l'innesto dotato di guarnizione sia correttamente inserito nel raccordo di scarico.

**IMPORTANTE:** il tubo di scarico, nelle curve, **NON** deve avere un andamento come indicato in figura 2; in tal caso operare come indicato in figura 3.

### GB HYDRAULIC CONNECTION

Place the machine on a perfectly levelled surface, adjusting and then fixing the feet in place.

Make the hydraulic connections as per Figure 1, in conformity to the hydraulics safety laws in force in the country of installation.

Remember to put the relevant washer in the junctions between the tubes and the connectors.

If water hardness is higher than 8° F, it is advised to install a water softener and, possibly, a non return valve before it. For the choice, please comply with local hygiene laws.

If the machine is fed with water with a hardness of over 8° F, a specific maintenance plan must be implemented to ensure correct functioning of the machine.

The amount of chlorine in the water must not exceed 100 mg/l; otherwise, install the appropriate devices.

N.B.: if the main pressure could rise above 6 bar, install a pressure reducer calibrated at 243 bar before the softener.

**Drain tube:** place one end of the drain tube into a tank with a siphon for inspection and cleaning.

Assemble the cup tray. Rest it on the guides and push, ensuring that the connection piece with gasket is correctly inserted into the disposal tube junction.

**IMPORTANT:** The disposal tube must **NOT** bend as in Figure 2. See Figure 3 for correct positioning.

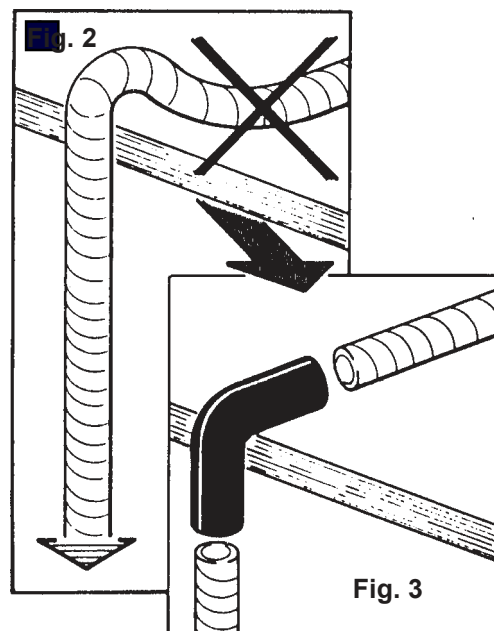
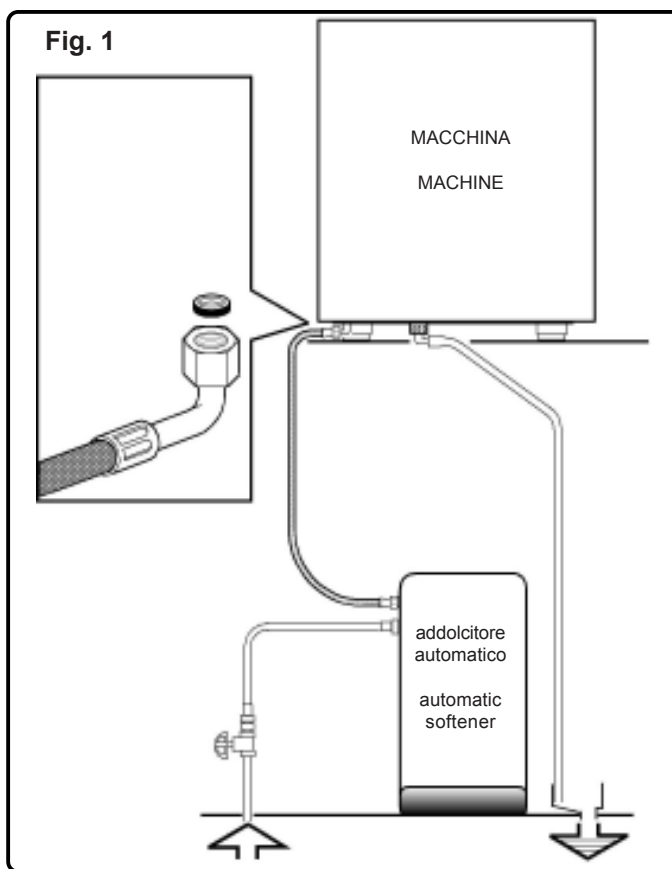

## Installazione - Installation - Установка - Installation - Instalaciyn - Instalazgo

### РУС ПОДКЛЮЧЕНИЕ К ВОДОПРОВОДУ И СЛИВУ

Установите кофемашину на горизонтальную поверхность, выставьте по уровню, при помощи регулируемых ножек. Осуществите подключение к водопроводу и сливу, как показано на Рис. 1 (Fig. 1) в соответствии с требованиями по безопасности действующими в Вашей стране.

Не забудьте поставить соответствующую уплотнительную прокладку в соединении.

Если жесткость воды выше 8°F, рекомендуется установить фильтр-обмягчитель воды, и, по возможности, невозвратный клапан перед ним. Действуйте в соответствии с санитарными нормами Вашей страны.

Если кофемашина подключена к воде с жесткостью выше 8°F, необходимо осуществлять дополнительное особое техническое обслуживание для бесперебойной работы кофемашины. Количество хлора в воде не должно превышать 100 мг/л, в противном случае требуется установка дополнительного оборудования очистки воды.

Если в водопроводе присутствуют механический мусор (ржавчина, песок - характерно для старых магистралей) требуется установка механического фильтра очистки воды (100 мкм и 20 мкм последовательно) это значительно продлит срок работы оборудования.

N.B. Если давление воды в водопроводе может превышать 6 атм, установите редукционный клапан с настройкой давления на 2-3 атм, перед фильтром-обмягчителем воды.

**Сливной шланг:** поместите конец шланга в сливную трубу оборудованную сифоном. Обеспечьте доступ для проверки и чистки. Соберите сливной поддон. Поставьте на направляющие и надавите от себя, убедитесь что патрубок с прокладкой правильно вошел в паз слива.

**ВНИМАНИЕ:** сливной шланг НЕ ДОЛЖЕН располагаться как на рис.2 (Fig.2) Правильное положение сливного шланга показано на Рис.3.(Fig. 3).

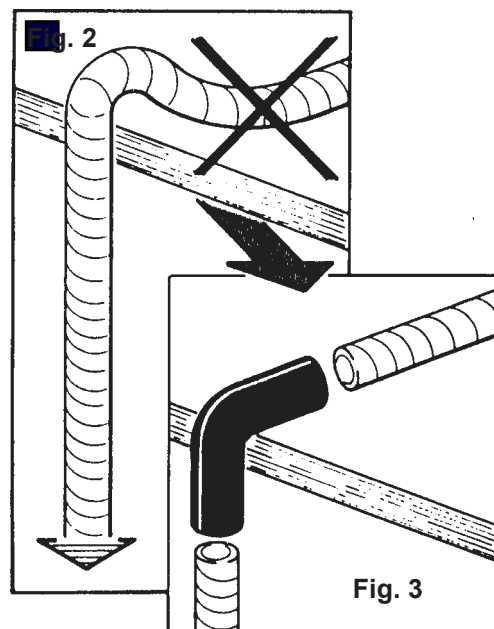
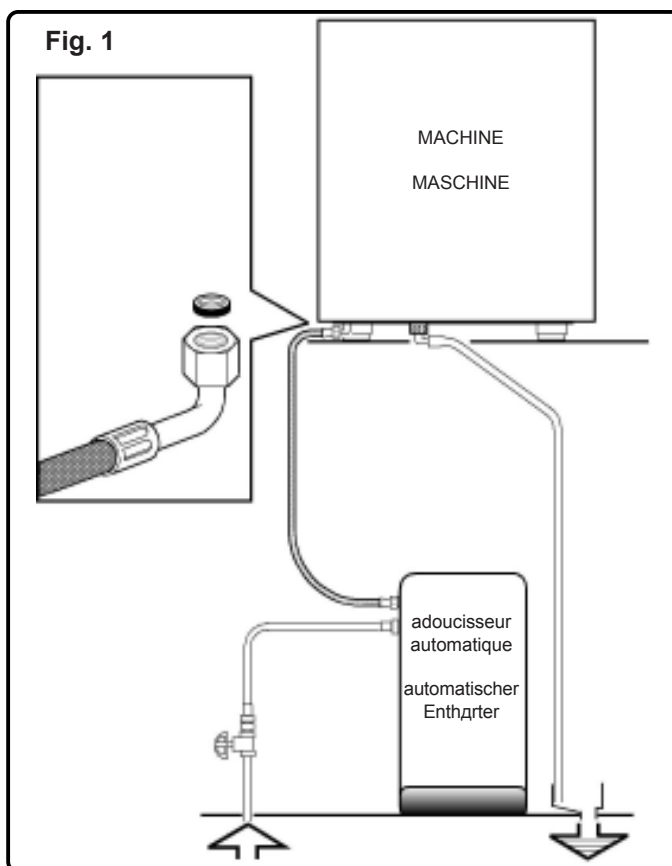

## Installazione - Installation - Установка - Installation - Instalaci3n - Instalaz3o

### E CONEXIONES HIDRAULICAS

Posicionar el aparato en un perfecto plano horizontal, obrando sobre los p3ys, luego fijarlos.

Efectuar las conexiones hidraulicas seg3n lo indicado en la figura 1, respetando las vigentes normas de seguridad hidr3ulica del pa3s de instalaci3n.

Acordarse de interponer las relativas ensambladuras en los empalmes que unen los tubos a las conexiones.

Si la dureza del agua es superior a los 8°F, se aconseja la instalaci3n de un adecuado ablandador y eventualmente de una v3lvula de retenci3n antes del mismo; para la elecci3n hay que tener en cuenta las normas locales vigentes en materia de higiene.

En el caso de que tuviese que alimentar la m3quina con agua que tenga una dureza superior a los 8°F, para el buen funcionamiento de la misma, hay que aplicar un programa de mantenimiento espec3fico.

La cantidad de cloro contenida en el agua no tiene que superar los 100 mg/l; en caso contrario, hay que instalar adecuados dispositivos.

N.B.: si la presi3n de la red hidrica pudiese subir a m3s de 6 bar, instalar antes del adu3corador un reductor de presi3n, calibrado a 243 bar.

Tubo de desag3e: meter un extremo del tubo de desag3e en un pozo equipado con sif3n para la inspecci3n y la limpieza.

Colocar la bandeja calentatazas; apoyarla en las gu3as y empujarla, teniendo cuidado de que el acoplamiento con guarnici3n est3 correctamente introducido en el empalme del desag3e.

**IMPORTANTE: el tubo de desag3e, en las curvas, NO tiene que tener un recorrido como se indica en la figura 2; en dicho caso, realizar la operaci3n descrita en la figura 3.**

### P LIGA3XES HIDR3ULICAS

Colocar o aparelho em perfeita posi33o horizontal regulando mediante os p3ys e depois fix3-los.

Proceder as ligaz3es hidr3ulicas tal como ilustrado na figura 1, respeitando as normas de seguranca hidr3ulica em vigor no pa3s de instalaz3o.

N3o esquecer de interpor nas ligaz3es entre os tubos e os acess3rios as respectivas juntas.

Se a dureza da 3gua for superior a 8°F, aconselha-se a instalaz3o de um ado3ante apropriado e eventualmente de uma v3lvula anti-regresso a colocar na parte superior do mesmo; para a escolha respeitar as normas locais em vigor em mat3ria de higiene.

Caso se tenha de alimentar a m3quina com 3gua de dureza superior aos 8°F, para um bom funcionamento da mesma, 3 necess3rio aplicar um plano de manuten3o espec3fico.

A quantidade de cloro contida na 3gua n3o pode ultrapassar os 100 mg/l; em caso contr3rio proceder a instalaz3o de dispositivos espec3ficos.

A quantidade de cloro existente na 3gua n3o deve superar os 100 mg/l; caso contr3rio proceder a instalaz3o de dispositivos apropriados.

N.B.: no caso em que a press3o de rede possa subir al3m de 6 bar, antes do ado3ador instalar um reductor de press3o tarado a 243 bar.

**Tubo de descarga:** colocar a extremidade do tubo de

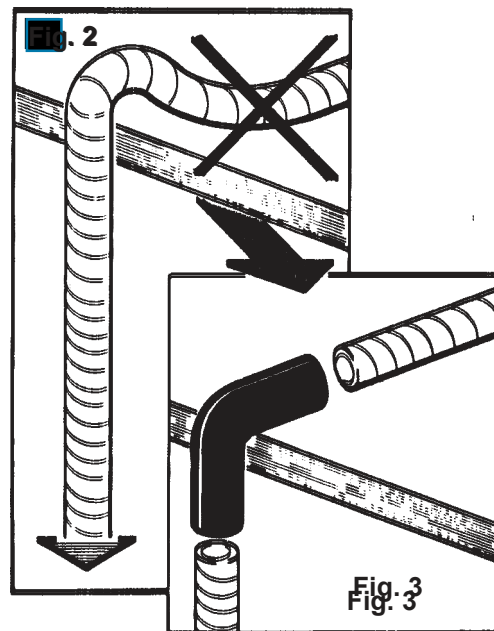
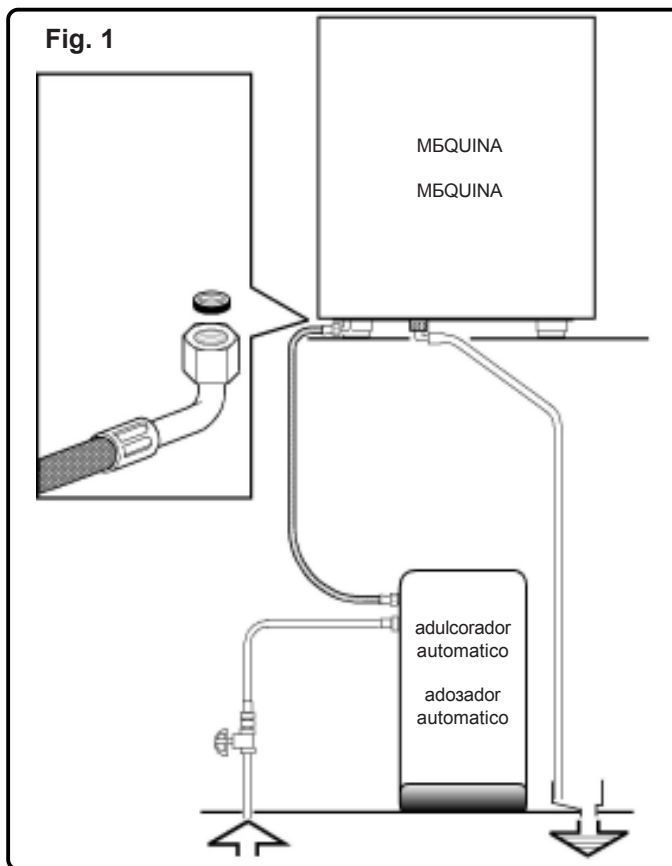

descarga num pozo dotado de sif3o para a inspec3o e a limpeza.

Montar a tabuleiro para apoiar as ch3venas, apoi3-lo sobre gu3as e empurr3-lo, tomando cuidado que o engate dotado de guarni3o esteja inserido de modo correcto na ligaz3o de descarga.

**IMPORTANTE: o tubo de descarga, nas curvas, N3o deve ter um desvio, conforme indicado na figura 2; neste caso actuar conforme indicado na figura 3.**

## Installazione - Installation - Установка - Installation - Instalaciyn - Instalazro

### I COLLEGAMENTO ELETTRICO

- Prima del collegamento verificare se l'impianto elettrico predisposto a cura del Cliente rispetta le norme vigenti e se ha la messa a terra regolamentare. Ricordiamo che il Gruppo Cimbali Spa non risponde dei danni provocati da un non corretto collegamento elettrico. Ricordiamo inoltre la responsabilita dell'installatore nel caso di danni.
- Controllare inoltre:
  - il tipo di collegamento indicato sulla etichetta posta sul cavo di alimentazione
  - la tensione deve corrispondere a quella indicata sulla targa dati posta sul coperchio scatola.

### РУС ЭЛЕКТРОПОДКЛЮЧЕНИЕ

- Перед подключением убедитесь, что электросхема соответствует данным требованиям. **Помните, что** Gruppo Cimbali Spa не несет ответственности за повреждения в следствии неправильного подключения к источнику электропитания. Ответственность несет сторона осуществившая подключение.
- Не зависимо от вышеуказанного, проверьте:
  - тип подключения показанный на ярлыке кабеля.
  - что напряжение соответствует указанному на заводской табличке на коробке.

### E CONEXION ELECTRICA

- Antes de conectarse, verificar si la instalaciyn eilctrica efectuada por el cliente estb conforme con las normas vigentes y si la puesta a tierra es regulamentar. Hacemos presente que el Gruppo Cimbali Spa no responde de los danos causados por una instalaciyn ylectrica defectuosa. Recordamos adembs la responsabilidad del instalador, en el caso de que se verificasen danos.
- Adembs hay que controlar:
  - o tipo de ligazro indicado na etiqueta colocada sobre o cabo de alimentazro
  - la tensiyn tiene que corresponder a la indicada en la placa con los datos situada sobre la tapa del contenidor.

### GB ELECTRIC CONNECTION

- Before making the connection, verify that the electric wiring prepared by the customer follows the current regulations and that it has been earted according to regulations. Remember that Gruppo Cimbali Spa is not responsible for damages due to incorrect electrical connections and, furthermore, that the installer is responsible in case of damage.
- Besides the above, check:
  - the type of connection indicated on the label found on the power cable.
  - that the voltage corresponds to that indicated on the nameplate data found on the box cover.

### D STROMANSCHLUSS

- Ёberprfgen Sie vor der Erstellung des Stromanschlusses, ob die vom Kunden vorbereitete Elektroanlage den einschldgigen Bestimmungen entspricht und ёber eine vorschriftsmдЯige Erdung verfьgt. Wir weisen erneut darauf hin, daЯ die Firma Gruppo Cimbali Spa keinerlei Haftung fьr Schdden ёbernimmt, die durch eine unsachgemдЯe Elektroanlage verursacht werden. Wir erinnern auЯerdem an die Haftbarkeit des Installateurs fьr eventuell entstehende Schdden.
- Ferner folgendes kontrollieren:
  - die am Stromkabel angegebene AnschluЯart
  - ob die Netzspannung mit den Angaben des Typenschildes ёbereinstimmt, das auf dem Gehдusedeckel des Gerдts angebracht ist.

### P LIGAзГО ELЙCTRICA

- Antes da ligazro verificar se o equipamento eilctrico preparado pelo Cliente respeita as normas em vigor e tem a instalazro a terra regulamentar. Recordamos que o Gruppo Cimbali Spa nro responde pelos danos provocados por uma ligazro eilctrica
- Verificar ainda:
  - el tipo de conexiyn indicado en la etiqueta situada en el cable de alimentaciyn.
  - a tensro deve corresponder aquela indicada sobre a placa dos dados colocada sobre a tampa da caixa.

## Installazione - Installation - Установка - Installation - Instalaci3n - Instalaz3o

### I COLLEGAMENTO EQUIPOTENZIALE

Questo collegamento previsto da alcune norme, ha la funzione di evitare le differenze di livello di potenziale elettrico, tra le masse delle apparecchiature installate nello stesso locale.

Questo apparecchio 3 predisposto con un morsetto posto sotto il basamento per il collegamento di un conduttore esterno equipotenziale.

Terminata l'installazione 3 **NECESSARIO** eseguire questo tipo di collegamento:

- usare un conduttore avente una sezione nominale in conformit3 con le norme vigenti.
- collegare al morsetto (vedi figura) e l'altro capo alle masse delle apparecchiature adiacenti.

La mancata attuazione di questa norma di sicurezza scagiona il costruttore da ogni responsabilit3 per guasti o danni che possano essere causati a persone o cose.

**N.B. NON COLLEGARE ALLA MESSA A TERRA DELL'IMPIANTO DI DISTRIBUZIONE ELETTRICA IN QUANTO IL CONDUTTORE DI MESSA A TERRA IN UN CAVO DI ALIMENTAZIONE NON VIENE CONSIDERATO UN CONDUTTORE DI COLLEGAMENTO EQUIPOTENZIALE.**

### GB POTENTIAL-EQUALIZING CONNECTION

This connection, which is the one called for by several norms, avoids electrical potential differences building up between any equipment that may be installed in the same room. There is a terminal clip on the under side of the base of the machine to which an external potential-equalizing wire should be connected.

This connection is **ABSOLUTELY NECESSARY** and must be made right after the machine is installed.

- Use a wire whose cross-sectional area conforms to the existing norms.
- Make the terminal connection (see diagram) and then connect the other end to the ground connections located on the adjacent equipment.

Failure to do observe these safety precautions will exempt the manufacturer from any responsibility as regards damage caused to persons or property.

**NOTE: DO NOT CONNECT THE MACHINE'S TERMINAL CLIP TO THE MAINS GROUND TERMINAL BECAUSE THE GROUND TERMINAL OF ANY MAIN SOURCE OF ELECTRICAL POWER IS NOT CONSIDERED TO BE A POTENTIAL-EQUALIZING CONNECTION.**

### РУС ПОДКЛЮЧЕНИЕ УРАВНИВАТЕЛЯ ПОТЕНЦИАЛОВ

Такое подключение требуется по некоторым нормам, оно служит для предотвращения перепадов уровня электрического потенциала между массами оборудования, установленного в одном и том же рабочем помещении. Данная машина оснащена расположенной под основанием клеммой, которая предназначена для подсоединения внешнего провода уравнивателя потенциалов. Это подсоединение совершенно необходимо и должно быть выполнено сразу после установки машины:

- используйте провод с номинальным сечением, предусмотренным действующими стандартами;
- подсоедините один конец к клемме (см. рисунок), а другой к массе установленного рядом оборудования.

**N.B.:** Запрещается подсоединение к проводу заземления в источнике электропитания, поскольку данный провод в сетевом шнуре не является проводом подсоединения уравнивателя потенциалов.

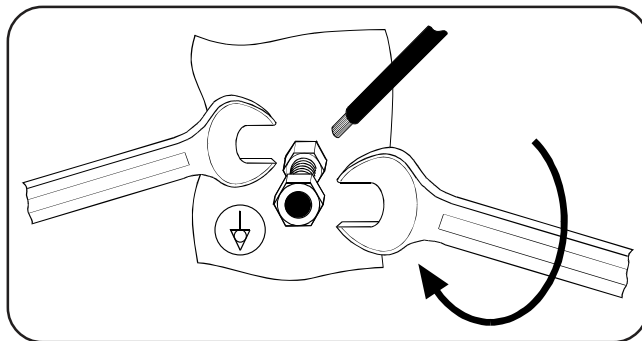

### D STROMANSCHLUSS MIT POTENTIALAUSGLEICH

Dieses Ger3t ist unter dem Untergestell mit einer Anschlussklemme versehen, die mit einem externen Stromausgleichsleiter zu verbinden ist.

Nach der Installation **MUSS** der Stromanschlu3 wie folgt vorgenommen werden:

- Einen Leiter verwenden, dessen Nennquerschnitt den einschlagigen Unfallschutzbestimmungen entspricht;
- ihn wie in der Abbildung gezeigt an die Klemme anschlie3en.

Bei Nichtbeachtung dieses Sicherheitshinweises schlie3t der Hersteller jedwede Haftungsanspr3che f3r Personen- oder Sachsch3den aus.

**HINWEIS: NICHT AN DIE ERDUNG DER STROMZUFUHRANLAGE ANSCHLIESSEN, DA DER ERDUNGSLEITER EINES SPEISUNGSKABELS NICHT ALS AUSGLEICHSLEITER GELTEN KANN.**

### E CONEXION EQUIPOTENCIAL

Este aparato est3 preajustado con un borne ubicado debajo de la base para la conexi3n de un conductor externo equipotencial.

Una vez terminada la instalaci3n es **NECESARIO** efectuar este tipo de conexi3n:

- usar un conductor con una secci3n nominal conforme con las normas vigentes.
- conectar al borne (ver figura).

La falta de respeto de esta norma de seguridad exime al fabricante de toda responsabilidad por desperfectos o daos que puedan ser causados a personas o cosas.

**NOTA: NO CONECTAR CON LA PUESTA A TIERRA DE LA INSTALACION DE DISTRIBUCION ELECTRICA DADO QUE EL CONDUCTOR DE PUESTA A TIERRA EN UN CABLE DE ALIMENTACION NO ES CONSIDERADO UN CONDUCTOR DE CONEXION EQUIPOTENCIAL.**

### P LIGA3O EQ3IPOTENCIAL

Este aparelho est3 equipado com um borne, colocado sob a sua base, para a liga3o a um condutor externo equipotencial.

Uma vez terminada a instala3o 3 **NECESS3RIO** efectuar este tipo de liga3o:

- usar um condutor com uma sec3o nominal em conformidade com as normas vigentes;
- ligar o borne, ver a figura.

A falta de cumprimento desta norma de seguran3a alivia o fabricante de qualquer responsabilidade por avarias ou danos que poderiam ser causados a pessoas ou bens.

**NOTA: N3O LIGAR A LIGA3O DE TERRA DA INSTALA3O DE DISTRIBUI3O EL3CTRICA ENQUANTO O CONDUTOR DE LIGA3O DE TERRA N3O 3 CONSIDERADO UM CONDUTOR DE LIGA3O EQ3IPOTENCIAL.**

## Installazione - Installation - Установка - Installation - Instalaciyn - Instalazro

### I CHECK UP FUNZIONAMENTO

**Verificare le condizioni per un buon funzionamento:** assenza di perdite dagli allacciamenti o dai tubi; tenuta valvola antirisucchio; pressione in caldaia e d'esercizio rispondenti ai valori normali; corretto funzionamento dell'autolivello.

**ATTENZIONE:** TERMINATA L'INSTALLAZIONE PRIMA DI INIZIARE IL LAVORO ESEGUIRE UN LAVAGGIO DEI COMPONENTI INTERNI SEGUENDO LE ISTRUZIONI SOTTOINDICATE:

**Circuito caffè:** premere e mantenere premuto il pulsante lavaggio caffè (26) per alcuni secondi.

**Acqua calda:** erogare ripetutamente acqua calda (azionando il relativo comando) sino a prelevare almeno 2 litri di acqua.

**Vapore:** erogare vapore dalle lance per circa un minuto, usando i relativi comandi.

**N.B.:** per eseguire l'erogazione di acqua, acqua calda e vapore vedi le istruzioni riportate nei capitoli **EROGAZIONE...**

### РУС ПРОВЕРКА

**для правильной работы проверьте следующие условия:**

отсутствие протечек в соединениях подвода воды и слива; вакуумный клапан; давление в бойлере и рабочее давление соответствует нормальным значениям; корректная работа автоматического заполнения бойлера;

**ВНИМАНИЕ:** ПОСЛЕ УСТАНОВКИ КОФЕМАШИНЫ И ПЕРЕД НАЧАЛОМ РАБОТЫ, ПРОИЗВЕДИТЕ ПРОМЫВКУ ВНУТРЕННИХ ЧАСТЕЙ КАК ОПИСАНО НИЖЕ.

**Кофе тракт:** нажмите и удерживайте кнопку промывки кофе тракта (26) в течении нескольких секунд.

**Горячая вода:** пролейте порциями примерно 2 литра горячей воды нажимая соответствующую кнопку (12).

**Пар:** выпускайте пар из парового крана в течение минуты.

**Внимание:** Ознакомьтесь с главой Приготовление напитков, где описан процесс управления паром и водой.

### E CHECK-UP FUNCIONAMIENTO

**Verificar las condiciones para un buen funcionamiento:**

no deben verificarse pérdidas en las conexiones o en las tuberías; hermeticidad de la válvula contra el rechope (anterechope); presión en caldera y del ejercicio correspondiente a los valores normales; funcionamiento correcto del auto-nivel.

**ATENCIÓN:** UNA VEZ TERMINADA LA INSTALACION, ANTES DE COMENZAR EL TRABAJO EFECTUAR UN LAVADO DE LOS COMPONENTES INTERNOS SIGUIENDO LAS INSTRUCCIONES MENCIONADAS A CONTINUACION.

**Circuito café:** pulsar y mantener pulsado el botón lavado café (26) durante unos segundos.

**Agua caliente:** abrir el agua caliente de forma continua (accionando el mando respectivo) hasta sacar al menos 2 litros de agua.

**Vapor:** erogar vapor de las lanzas durante aproximadamente un minuto, usando los mandos correspondientes.

**NOTA:** para realizar la erogación de agua, agua caliente y vapor, véanse las instrucciones expuestas en los capítulos **EROGACIÓN...**

### GB CHECK-UP OPERATIONS

**For correct operation, check these conditions:**

absence of leaks from the connection or from the tubes; antisuction valve seal; boiler pressure and operating pressure in conformity with normal values; correct functioning of the autolevel.

**ATTENTION:** AFTER INSTALLING THE MACHINE AND BEFORE STARTING TO OPERATE IT, CLEAN ALL THE INTERNAL COMPONENTS AS DESCRIBED BELOW:

**Coffee circuit:** keep the coffee circuit wash key (26) pressed for a few seconds.

**Hot water:** dispense hot water repeatedly (using the relative command) until at least 2 liters of water have been dispensed.

**Steam:** allow the steam to flow through the nozzles for approximately one minute, using the appropriate commands.

**NOTE:** See chapter **DISPENSING...** for dispensing water, hot water and steam.

### D RUNDUM-ÜBERPRÜFUNG DER FUNKTIONSTÜCHTIGKEIT

**Überprüfen Sie, ob die Bedingungen für eine einwandfreie Funktionstüchtigkeit gegeben sind:**

Keine Austritte bei den Anschlüssen und Leitungen vorhanden; dichtigkeit des Rucksaugschutzventils; Kessel und Betriebsdruckwert entsprechen den Normalwerten; einwandfreie Funktion des Wasserniveaureglers.

**ACHTUNG:** IST DIE AUFSTELLUNG ERFOLGT MÜSSEN DIE INNEREN BESTANDTEILE GESPÜLT WERDEN, BEVOR DIE MASCHINE IN BETRIEB GESETZT WIRD.

MAN MUß DABEI FOLGENDERMAßEN VORGEHEN:

**Kaffeekreislauf:** drücken Sie einige Sekunden lang die Taste zur Spülung des Kaffeekreislaufes (26).

**Heißwasser:** wiederholt (über den entsprechenden Steuerbefehl) Heißwasser austreten lassen, bis wenigstens 2 Liter abgegeben wurden.

**Wasserdampf:** führen Sie den Zyklus zur Wasserdampfabgabe etwa eine Minute lang durch, indem Sie wiederholt die entsprechenden Tasten drücken.

**Zu beachten:** Halten Sie sich zur Abgabe von Wasser, Heißwasser und Wasserdampf an die im Abschnitt **ABGABE** beschriebenen Vorgänge.

### P CHECK-UP FUNCIONAMENTO

**Verificar as condições necessárias para se obter um bom funcionamento:**

ausência de perdas; vedação da válvula "anti-chupagem"; pressão da caldeira e de funcionamento correspondentes aos valores normais; perfeito funcionamento do auto-nível.

**ATENÇÃO:** UMA VEZ TERMINADA A INSTALAÇÃO DA MÁQUINA, ANTES DE INICIAR O TRABALHO PROCEDER A LAVAGEM DO INTERIOR SEGUINDO AS INSTRUÇÕES A SEGUIR INDICADAS.

**Circuito do café:** carregar e manter carregado o botão de lavagem do café (26) por alguns segundos.

**Água quente:** distribuir mais vezes água quente (acionando o respectivo comando) até levantar pelo menos 2 litros de água.

**Vapor:** mandar sair vapor dos esguichos por cerca de um minuto, utilizando os comandos específicos.

**N.B.:** para proceder a erogação da água, água quente e vapor consultar as instruções a que se referem os capítulos **EROGAÇÃO...**

## Messa fuori servizio definitiva - Dismantling the machine - Утилизация оборудования

**I** L'apparecchiatura elettrica non può essere smaltita come un rifiuto urbano, ma è necessario rispettare la raccolta separata introdotta dalla disciplina speciale per lo smaltimento dei rifiuti derivanti da apparecchiature elettriche (dlg n 151 del 25/7/05. Appena sarà disponibile sulla G.U). Questi rifiuti sono raccolti a cura del consorzio Ecocaffè sito in Milano, via Scarsellini, 13  
Tel. 0245416201, 0245418562;  
Fax 0245416240;  
e-mail [marchini.roberto@tin.it](mailto:marchini.roberto@tin.it),  
istituito per smaltire la macchina acquistata, una volta che sia giunta alla fine dell'utilizzo.

Le apparecchiature elettriche del GRUPPO CIMBALI sono contrassegnate da un simbolo recante un contenitore di spazzatura su ruote barrato. Il simbolo indica che l'apparecchiatura è stata immessa sul mercato dopo il 13 agosto 2005 e che deve essere oggetto di raccolta separata.

**GB** Electrical equipment cannot be disposed of as ordinary urban waste: it must be disposed of according to the special EU directive for the recycling of electric and electronic equipment.

GRUPPO CIMBALI electrical equipment is marked with a pictogram of a garbage can inside a barred circle. This symbol means that the equipment was sold on the market after August 13, 2005, and must be disposed of accordingly. Due to the substances and materials it contains, inappropriate or illegal disposal of this equipment, or improper use of the same, can be harmful to humans and the environment. Improper disposal of electric equipment that fails to respect the laws in force will be subject to administrative fines and penal sanctions.

**РУС** Электрическое оборудование не может быть утилизировано как обычные бытовые отходы: оно должно быть утилизировано в соответствии с требованиями применяемыми при утилизации электрических приборов в Вашей стране.

Электрические компоненты оборудования марки CIMBALI могут быть маркированы пиктограммой зачеркнутого мусорного контейнера. Этот символ означает, что оборудование было продано после 13 августа 2005 г. и подлежит утилизации в особом порядке. Из-за содержащихся там субстанций и материалов неправильная утилизация и неправильное использование такого оборудования может быть вредным для окружающей среды. Неправильная утилизация электрического оборудования преследуется по закону.

Lo smaltimento inadeguato o abusivo delle apparecchiature, oppure un uso improprio delle stesse, in considerazione delle sostanze e dei materiali contenuti può causare danni alle persone e all'ambiente. Lo smaltimento dei rifiuti elettrici che non rispetti le norme vigenti comporta l'applicazione di sanzioni amministrative e penali.

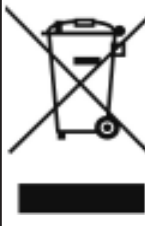

**MESSA FUORI SERVIZIO DEFINITIVA**  
Per la salvaguardia dell'ambiente procedere secondo la normativa locale vigente.  
Quando l'apparecchio non è più utilizzabile né riparabile, procedere allo smontaggio delle parti per lo smaltimento differenziato dei componenti.

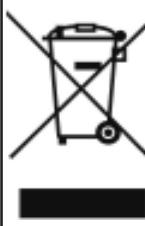

**DISMANTLING THE MACHINE**  
To protect the environment, please proceed in compliance with the local laws in force.  
When the machine can no longer be used or repaired, dismantle the parts for recycling and disposal.



**УТИЛИЗИРУЙТЕ КОФЕМАШИНУ**  
Для сохранения окружающей среды, пожалуйста придерживайтесь правил утилизации электрического оборудования принятых в Вашей стране. Когда вы не можете больше использовать кофемашину по назначению или не подлежит ремонту, разберите ее на части и утилизируйте.

## Endgültige Ausserbetriebstellung - Interrupciyn definitiva del servicio Colocaзro fora de servizo definitiva

**D** Elektrische Gerđte dərfen nicht in den normalen Haushaltsmьll gegeben sondern mьssen entsprechend der Bestimmungen zur Abfalltrennung als Industrieabfall gesondert entsorgt werden.

Die elektrischen Gerđte der GRUPPO CIMBALI sind mit einem besonderen Kennzeichen (durchkreuzter Mьllbehđlter) versehen. Dieses Kennzeichen zeigt an, dađ das Gerđt nach dem 13. August 2005 in den Handel gebracht wurde und im Rahmen der Abfalltrennung als Industrieabfall gesondert entsorgt werden muđ.

Eine unangemessene oder nicht den gesetzlichen Vorschriften entsprechende Entsorgung von elektrischen Gerđten sowie ein unsachgemđyer Einsatz kann aufgrund der Prđsenz von gesundheitsschđdlichen Substanzen u/o Materialien zu schweren Gesundheitsschđden und / oder zu einer schwerwiegenden Umweltbelastung fьhren. Jede nicht den einschldgigen Vorschriften entsprechende Entsorgung

**E** El aparato elйctrico no se debe eliminar como residuo urbano, si no que es necesario respetar la recolecciyn separada de residuos introducida por la Directiva especial para la eliminaciyn de residuos derivados de equipos elйctricos

Los aparatos elйctricos del GRUPPO CIMBALI estđn marcados por un smbolo que representa un contenedor de basura sobre ruedas cruzado por una barra. El smbolo indica que el aparato fue introducido en el mercado despuйs del 13 de agosto de 2005 y que debe ser objeto de recogida selectiva de residuos.

La eliminaciyn inadecuada o abusiva de los aparatos, o bien el uso impropio de los mismos, en razyn de las sustancias y materiales que contienen, puede ser nociva para las personas y el medio ambiente. La eliminaciyn de residuos elйctricos que no respete las normas vigentes conlleva la aplicaciyn de sanciones administrativas y penales.

**P** O equipamento elйctrico nro pode ser eliminado como lixo urbano, sendo necessđrio respeitar a recolha separada introduzida pelo regulamento especial para a eliminaзro do lixo decorrente de equipamentos elйctricos.

Os equipamentos elйctricos do GRUPPO CIMBALI sđo marcados por um smbolo representando um contentor do lixo sobre rodas barrado. O smbolo indica que o aparelho foi introduzido no mercado depois de 13 de Agosto de 2005 e terđ que ser objecto de recolha separada.

A eliminaзro inadequada ou abusiva dos equipamentos, ou um uso improprio dos mesmos, em consideraзro das substđncias e dos materiais contidos pode causar prejuizo as pessoas e ao ambiente. A eliminaзro do lixo elйctrico que nro respete as normas em vigor implica a aplicaзro de sanзxes administrativas e penais.

von elektrischen Materialien beinhaltet die Verhđnung von Geldbuђen u/o strafrechtlichen Maђnahmen.

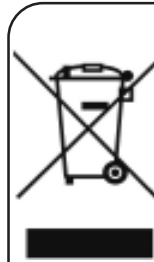

**ENDGьLTIGE AUSSERBETRIEBSETZUNG**  
Hinsichtlich des Umweltschutzes gelten die am Aufstellungsort der Maschine gьltigen Vorschriften.  
Wenn die Maschine nicht mehr benutzt und / oder repariert werden kann, mьssen die verschiedenen Maschinenkomponenten ihrer jeweiligen Beschaffenheit getrennt und entsprechend entsorgt werden.

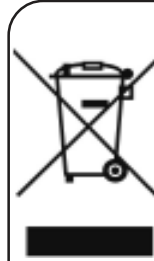

**INTERRUPCIYN DEFINITIVA DEL SERVICIO**  
Para la salvaguardia del ambiente hay que actuar en conformidad a la normativa local vigente.  
Cuando el aparato no se pueda volver a utilizar ni reparar, realizar el desmontaje de las partes para efectuar una eliminaciyn diferenciada de los componentes.



**COLOCAЗRO FORA DE SERVIЗO DEFINITIVA**  
Para a protecзro do ambiente proceder de acordo com o regulamento local em vigor.  
Quando o aparelho jđ nro poder ser utilizado nem reparado, proceder a desmontagem das pezas para a eliminaзro diferenciada dos componentes.

# РУКОВОДСТВО ПО ЭКСПЛУАТАЦИИ

## Содержание

Стр

1.	Описание панели управления - Кнопки	36
2.	Включение	37
3.	Приготовление напитков - КОФЕ	37
3.1	Приготовление - Капучино/Молоко	38
3.2	Настройка доз	38
3.3	Специальные функции	39
3.4	Приготовление - горячая вода / пар	39
	<i>Turbosteam</i>	39
4.	Промывка	40
5.	Предупреждения	42
6.	Контрольные сообщения	43
7.	Ошибки	44

## Certification for materials in contact with food used in CIMBALI products

We, **GRUPPO CIMBALI S.P.A.** hereby certify that the cleaning materials (used as specified in the manual) and the materials used in our products in contact with food, are suitable for foodstuff or substances for personal use, in compliance with law CE n° 1935/2004.

## CE Declaration of conformity

According to the EC Directives

We, **GRUPPO CIMBALI S.P.A.** hereby declare that the design and construction of the machines designated below, are conform to the relevant safety and health requirements of the EC Directive.

This declaration shall not apply to machines modified without constructor approval.

Machine type: refer to machine data

Machine number: refer to machine data

Relevant EC Directives: **98/37/CE**  
**73/23/CEE, 93/68/CEE**  
**89/336/CEE**  
**97/23/CE**

**EC Machinery Directive**  
**EC Low Voltage Directive**  
**EC Electromagnetic Compatibility Directive**  
**Pressure Equipment Directive (PED)**

Applied harmonized Standards: EN 292-1, EN 292-2, EN 55014,  
EN 60335-1, EN 60335-2-75, EN 61000-3

Description pressure equipment:

	P <sub>max</sub>	T <sub>max</sub>	Fluid	Capacity (L)				
				M1				
Service boiler	2 bar	133° C	water/steam	3				
Heat exchanger	12 bar	170° C	water	0,14				

Source of applied standards: Via A. Manzoni 17, Binasco (Mi), Italy

Date: 01.02.2006

Signature:



Amministratore Delegato

## 1. Описание панели управления - Кнопки

**M1**

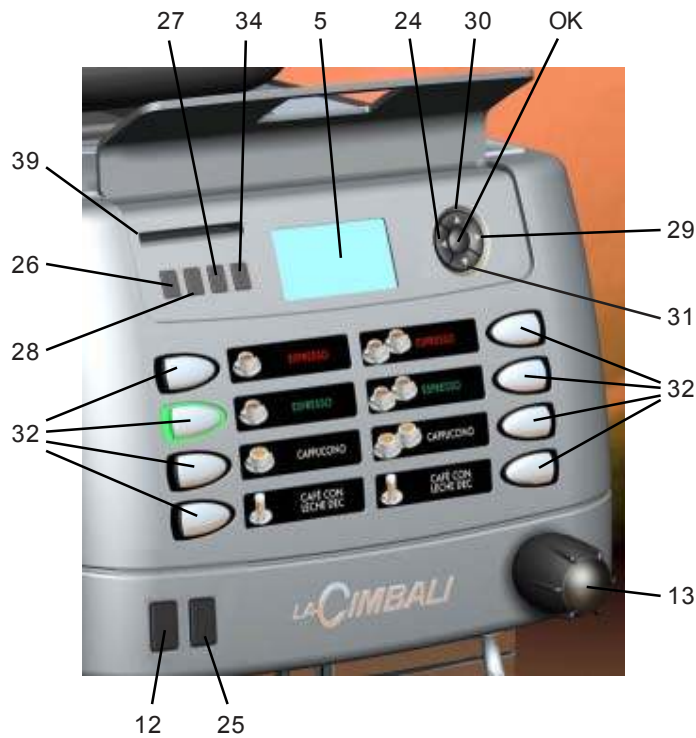

### DESCRIPTION OF THE COMPONENTS

- 5 ЖК экран (дисплей)
- 12 Кнопка горячей воды
- 13 Ручка подачи пара (Выключатель Turbosteam \*)
- 24 Кнопка **"RES"** (для выхода из режима программирования)
- 25 Специальная кнопка
- 26 Кнопка короткой промывки кофейного тракта
- 27 Кнопка **"i"** (показывает количество циклов)
- 28 Кнопка промывки молочного тракта - автоматическая промывка
- 29 Кнопка **"PRG"**(для входа в режим программирования / меню)
- 30 Кнопка **"+"** (для изменения параметров / часы)
- 31 Кнопка **"-"** (для изменения параметров / часы)
- 32 Кнопки напитков
- 34 Кнопка **"НАСТРОЙКИ КЛИЕНТА"** (**"CUSTOMER PARAMETERS"**)
- 39 Паз для Smart карт (программирование техником, "контроль продаж" \*)
- OK** Кнопка **"OK"** (остановка приготовления напитка) / Кнопка подтверждения ввода данных)

Комплектация - \* - может отличаться в зависимости от конфигурации модели

## 2. Включение



“Перед использованием кофемашины, убедитесь, что главный эл. автомат защиты включен и отсечной кран воды открыт”.

### ВКЛЮЧЕНИЕ РУЧНОЕ

Нажмите на кнопку питания (23) для включения кофемашины. На экране (5) появится сообщение:

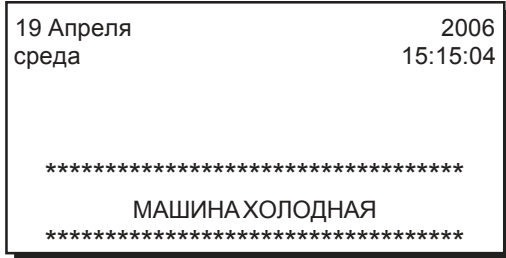

Сообщение "МАШИНА ХОЛОДНАЯ" будет меняться с другими сообщениями предупреждениями ("НЕТ КОФЕ СПРАВА", "НЕТ КОФЕ СЛЕВА", и т.д.).

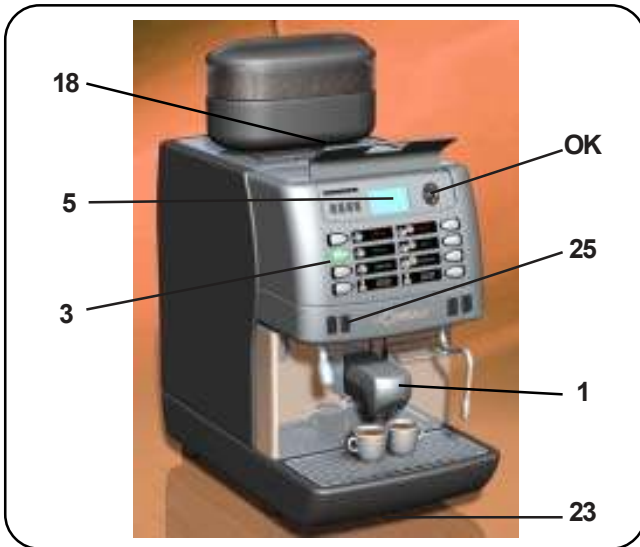

**АВТОМАТИЧЕСКОЕ ВЫКЛЮЧЕНИЕ** (см. раздел СЕРВИС МЕНЮ) (see service time menu) Кофемашина отключится автоматически в заданное в программе время. Во время отключения на экране появится сообщение:

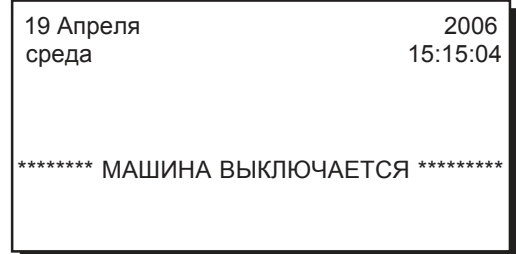

**Внимание:** Когда машина работает в режиме автоматического включения/выключения не используйте основной выключатель (23). Если вы отключите машину в ручную она не сможет включиться в заданное в программе время.

### АВТОМАТИЧЕСКОЕ ВКЛЮЧЕНИЕ

Кофемашина включится автоматически в заданное в программе время. На экране появится сообщение как при ручном включении. Короткая промывка, также будет произведена автоматически.

### ПРИНУДИТЕЛЬНОЕ ВКЛЮЧЕНИЕ

Нажмите кнопку "ОК" и удерживайте в течении нескольких секунд для принудительного включения.

**Внимание:** Принудительное включение не изменяет заданное через программу время включения/выключения

**Внимание:** В данном случае, машина останется включенной до достижения следующего заданного через программу времени выключения.

Для того чтобы перевести машину назад в режим "ВЫКЛ" как запрограммировано, выключите и сразу включите кнопкой питания (23).

## 3. Приготовление напитков - КОФЕ

### Общая информация

Установите чашку(-ки) под патрубком пролива (1). Установите необходимую высоту патрубка пролива (1) если необходимо.

Нажмите на кнопку соответствующего напитка. На кнопке загорится лампочка и начнется приготовление (пролив) напитка. Пролив остановится автоматически.

### Загрузка молотого кофе для машин без автоматического дозатора молотого кофе

Установите чашку под патрубком пролива, откройте лючок для монодоз молотого кофе (18) и отмерив дозу молотого кофе засыпьте ее и закройте лючок (18). Будут мигать лампочки на кнопках напитков (3), которые могут быть приготовлены. Также кнопки второго выбора, если запрограммированы через специальную кнопку (25), будут мигать.

Нажмите одну из мигающих кнопок для приготовления желаемого напитка. Пролив остановится автоматически.

### Функция КОФЕ СТОП

Используйте кнопку "ОК" для остановки пролива кофе, до окончания пролива запрограммированной дозы напитка. **Внимание:** Использование кнопки "ОК" для остановки пролива не меняет запрограммированных параметров напитка.

### Функция ПОВТОР приготовления напитка

Повтор приготовления напитка программируется следующим образом. Нажмите одну из кнопок напитка, примерно через 3 секунды нажмите эту же кнопку необходимое количество раз.

Количество приготавливаемых напитков будет показано в верхней левой части экрана. Для сброса, нажмите и удерживайте в течении 3 секунд кнопку "ОК".

**Внимание:** Данная функция не действует, если на экране высвечивается код ошибки и/или сообщения об ошибках и в программе параметр "Блокировка Программирования" ("Program. block") установлен как "ДА".

### 3.1 Приготовление напитков - Капучино / Молоко

#### Общая информация

Молоко деликатный биологический скоропортящийся продукт. Нагрев изменяет его структуру. Молоко должно храниться при температуре **не выше 5°C (41°F)** с момента вскрытия пакета и в процессе использования. Наше устройство - охладители молока соблюдают данные условия.

Внимание: в конце рабочего дня (не более чем через 24 часа с момента открытия пакета), все неиспользованное молоко должно быть утилизировано.

#### Подготовка

Вставьте силиконовую трубку (40) капучинатора (1) в емкость с молоком. Установите чашку (чашки) под патрубком капучинатора (1).

При необходимости отрегулируйте высоту патрубка под используемую посуду используя ручки (2).

#### Приготовление капучино

Нажмите соответствующую кнопку приготовления капучино. На кнопке загорится лампочка и начнется приготовление (пролив) напитка. Пролив остановится автоматически.

Приготовление напитка может быть прервано в любой момент нажатием кнопки "ОК".

#### Приготовление капучино из молотого кофе для машин без автоматического дозатора молотого кофе

Установите чашку под патрубком пролива, откройте лючок для монодоз молотого кофе (18) и отмерив дозу молотого кофе засыпьте ее и закройте лючок (18). Будут мигать лампочки на кнопках напитков (3), которые могут быть приготовлены. Также кнопки второго выбора, если запрограммированы через специальную кнопку (25), будут мигать. Нажмите одну из мигающих кнопок для

приготовления желаемого напитка. Пролив остановится автоматически.

#### Пролив молока

Нажмите кнопку пролива молока в соответствии с нужной дозой. На кнопке загорится лампочка и начнется пролив молока. Пролив остановится автоматически. Пролив молока может быть прерван в любой момент нажатием кнопки "ОК".

#### ВАРИАНТЫ НАСТРОЙКИ КАПУЧИНО

Возможности описанные в разделе "3. Приготовление кофе" доступны. Техник может настроить кнопки капучино в следующих вариантах:

- Пролив молока перед проливом кофе или наоборот (только при приготовлении капучино);

О настройке горячего или теплого молока описано в разделе "Программирование клиента".

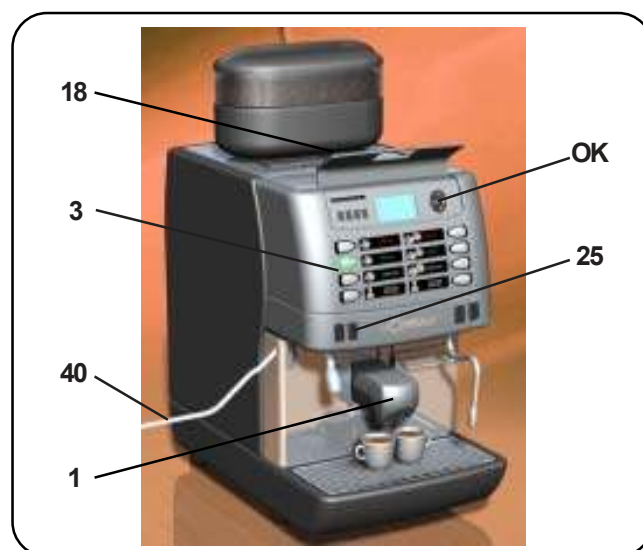

### 3.2 Настройка равномерности доз

*Настройка равномерности доз: версия кофе (Модель - M1Cafe, M1 Turbosteam)*

Равномерность доз напитка при проливе в две чашки может быть настроена регулировочным винтом (E).

*Настройка равномерности доз: версия капучино (Модель M1 MilkPS, Self)*

Настройка производится следующим образом: Снять крышку (41) и капучинатор (93), ослабить винт (F), выставить патрубок пролива кофе (90) в желаемое положение, затянуть винт (F).

В частности:

- Поверните винт (E) или патрубок пролива кофе (90) против часовой стрелки чтобы увеличить дозу напитка в левой чашке.

- Поверните винт (E) или патрубок пролива кофе (90) по часовой стрелке чтобы увеличить дозу напитка в правой чашке.

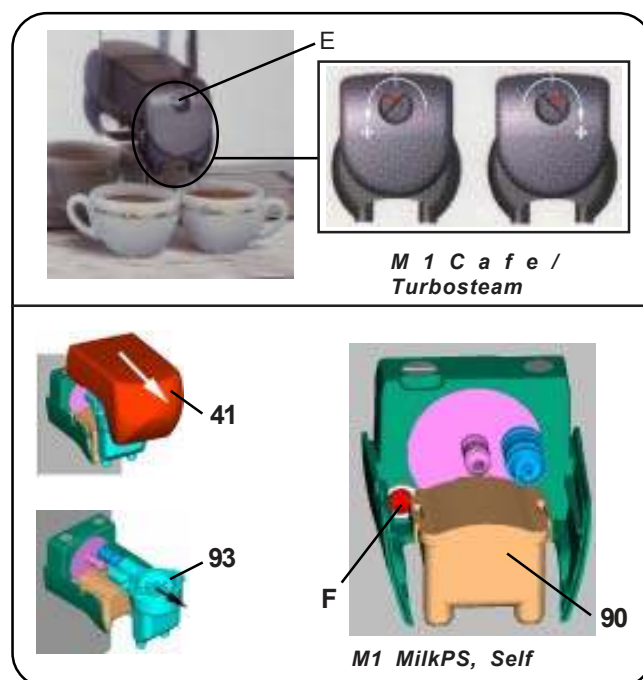

### 3.3 Специальные функции

Специальная кнопка (25) активируется техником при настройке кофемашины.

Кнопке могут быть присвоена одна из следующих функций:

- 2ой Выбор напитка (в соответствии с заданной функцией, приготовления напитка (Смена бункеров кофе зерна));
- Стоп - Stop (остановка приготовления напитка);
- Кнопка может быть заблокирована (не будет работать);
- Стоп горячая вода (остановка пролива горячей воды).

#### 2 Выбор напитка - SECOND SELECTION Function

Включает возможность приготовления второго вида напитка на одной кнопке.

Это возможно только если специальная кнопка (25) выставлена на группу выбранную для приготовления с функцией 2ой Выбор напитка. В этом случае, если специальная кнопка (25) нажата и после нажата одна из кнопок (3) приготовления напитка начнется приготовление напитка запрограммированного как 2ой Выбор.

Внимани: Для отмены 2ого Выбора нажмите на специальную кнопку (25).

### 3.4 Приготовление - горячая вода / пар

#### Горячая вода: Общие инструкции

Установите емкость (кувшин, чашку) под патрубков пролива горячей воды (14)

#### Пролив с автоматической дозировкой

Нажмите одну из кнопок пролива горячей воды (12) в зависимости от желаемой дозы.

Запрограммированная доза горячей воды нальется через патрубок (14), пролив остановится автоматически.

Внимание: Пролив может быть остановлен нажатием кнопки(12).

Нажатие кнопки (12) не изменяет параметры запрограммированной дозы.

#### Пар: Общие инструкции

Полностью опустите кран подачи пара (15) в емкость с жидкостью которую необходимо прогреть (вспенить молоко).

#### Подача пара через кран ручкой (13)

Поверните ручку крана для начала подачи пара.

Подождите пока напиток прогреется до нужной температуры (пока молоко вспенится).

Закройте кран подачи пара.

Внимание: По завершении прогрева/вспенивания молока, очистите патрубок подачи пара и форсунки, следующим образом:

Поверните патрубок подачи пара чтобы форсунки находились над сливным поддоном и осторожно включите подачу пара 2-3 раза короткими импульсами по 1 секунде каждый.

#### Подача пара через Turbosteam ручкой (13) (когда установлено)

Модель оснащенная устройством TURBOSTEAM останавливает подачу пара автоматически при нагреве жидкости до запрограммированной температуры либо по завершению вспенивания молока.

Выберите по желанию, что сделать с молоком:

- используя кнопки 13а (вспенивание) или 13б (прогрев);
- поверните ручку (13) по часовой стрелке для **прогрева** или против часовой стрелки для **вспенивания**.

Когда достигнута заданная температура, подача пара может быть остановлена:

- автоматически;
- вручную, повторным нажатием кнопок 13а или 13б или поворотом ручки (13) в любую сторону.

Более подробно описано в инструкции техника.



## 4. Промывка

For correct application of the HACCP system, please follow the instructions in this paragraph.

### ЦИКЛЫ ПРОМЫВКИ МОЛОЧНОГО И КОФЕЙНОГО ТРАКТА

Назначение циклов промывки удаление всех отложений и остатков кофе, молока и накипи из кофейного и молочного трактов после приготовления напитков. Несвоевременная промывка позволяет отложениям прикипать и затвердевать. Это приводит к снижению качества работы капучинатора (1) и нестабильному приготовлению кофейных напитков.

**Внимание:** следующие процедуры должны производиться на включенной и прогретой кофемашине.

**ВНИМАНИЕ, ОПАСНОСТЬ ОЖОГА:** остатки горячей воды, пара и молока могут разбрызгиваться во время промывки кофейного тракта и капучинатора (1). Находитесь на достаточном расстоянии от машины до окончания цикла промывки во избежание ожогов.

### ЦИКЛЫ ПРОМЫВКИ МОЛОЧНОГО И КОФЕЙНОГО ТРАКТА

Циклы промывки молочного тракта и кофейного тракта могут быть осуществлены в следующих видах циклов помывки:

#### Ежедневная промывка в заданное время

**Назначение** - Сообщение "ПРОМЫТЬ МОЛОЧНЫЙ ТРАКТ" или "ПРОМЫТЬ КОФЕЙНЫЙ ТРАКТ" появится на экране в заданное время (см. раздел "ПРОГРАММИРОВАНИЕ КЛИЕНТА - МЕНЮ ВРЕМЯ/СЕРВИС").

**Активация** - *Молочный тракт:* кнопкой (28) на панели управления. На экране появится сообщение: "НАЖАТЬ ПРОМЫВКУ МОЛ. ЛИН.", по завершению цикла промывки, появится сообщение "ПРОМЫТЬ ВОДОЙ", для ополаскивания нажмите опять кнопку (28).

*Кофейный тракт:* осуществить в последовательности описанной в разделе "ПРОМЫВКА ГРУППЫ С МОЮЩЕЙ ТАБЛЕТКОЙ". На экране появится сообщение "ПРОМЫВКА ГРУППЫ".

**Блокировка кнопок напитков** - *молочный тракт:* через 60 минут, после наступления заданного времени промывки, если промывка не была осуществлена и была установлена функция "Блокир. молока" - ДА.

*Кофейный тракт:* через 60 минут (через 30 минут, если "Короткая промывка") после наступления заданного времени промывки, если промывка не была осуществлена) и была установлена функция "Блокир. кофе" - ДА. На дисплее появится сообщение "МАШИНА ЗАБЛОКИРОВАНА".

**ТИП ПРОМЫВКИ** - *Молочный тракт:* промывка водой и паром и моющим средством подаваемым из внешней емкости.

*\*Кофейный тракт:* с моющей таблеткой загруженной через лючок для монодоз молотого кофе (18).

По промывке капучинатора подробнее описано в буклете, поставляемом в комплекте с машиной.

18

1



26

28



#### \*ПРОМЫВКА ГРУППЫ С МОЮЩЕЙ ТАБЛЕТКОЙ

Выполнять в конце каждой рабочей смены или по запросу машины.

На экране появится сообщение "НАЖАТЬ ПРОМЫВКУ ГРУППЫ" и машина подает звуковой сигнал.

Сообщение и зуммер продолжается до тех пор пока не произведена промывка или в течении 60 минут.

Произведите следующие действия:

- 1 Откройте до конца лючок для монодоз (18) и положите 1 моющую таблетку.
- 2) Закройте лючок (18).
- 3)Нажмите и удерживайте кнопку (26) до появления на экране сообщения "ПРОМЫВКА ГРУППЫ".
- 4)Подождите пока машина закончит цикл промывки (примерно 8 минут).

**Внимание:** Когда процесс промывки начат, его нельзя прервать даже выключением питания машины. Если во время промывки отключить питание, при включении появится сообщение "НАЖАТЬ ПРОМЫВКУ", для продолжения промывки нажмите кнопку (26).

Запрограммированная и не осуществленная промывка, будет занесена в журнал ошибок кофемашин.

## 4. Промывка

**Автоматич. промывка (если запрограммировано)**  
только на машинах с капучинатором

**Назначение** - после каждого использования капучинатора, включается автоматический таймер (программируется таймер от 10 до 99 минут, или ВЫКЛ - функция отключена). По истечении запрограммированного в таймере времени, на экране появится сообщение "АВТОМАТИЧЕСКАЯ ПРОМЫВКА" и будет показано время оставшееся до начала промывки.

**Активация** - активируется автоматически через 30 секунд, после истечения заданного в таймере времени. В течении этих 30 секунд:

если нажата кнопка пролива кофе, таймер начнет отсчет сначала - 30 секунд с окончания пролива напитка;

если нажата кнопка "молоко/капучино", таймер начнет отсчет сначала заданного времени от 10 до 99 минут. Если нажата кнопка (28), автоматический цикл промывки произойдет незамедлительно.

**Блокировка кнопок напитков** - не активна. Промывка осуществится, если оператор не вмешивается.

**ТИП ПРОМЫВКИ** - промывка водой и паром.

Подробнее, в инструкции техника в разделе "Конфигурация меню - промывки".

Когда машина заблокирована, на экране следующее сообщение:

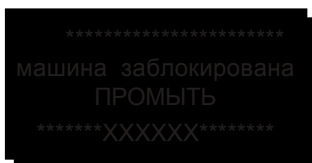

Когда нажата кнопка промывки (26) или (28), начнется промывка и машина разблокируется.

**Внимание:** Если сообщения о промывке не высвечиваются и машина используется часто, промывка может быть осуществлена в любое время:

- для промывки молочного тракта: нажмите кнопку (28)

- короткая промывка :нажмите кнопку (26)

- промывка кофейного тракта: последовательность описана в разделе ПРОМЫВКА ГРУППЫ С МОЮЩЕЙ ТАБЛЕТКОЙ.



### ВНИМАНИЕ

Если машина не использовалась более 8 часов, и в любом случае один раз в день, внутренние тракты машины, должны быть промыты перед использованием, в соответствии со следующей инструкцией:

#### Кофейный тракт - короткая промывка

Нажмите и удерживайте несколько секунд кнопку (26).

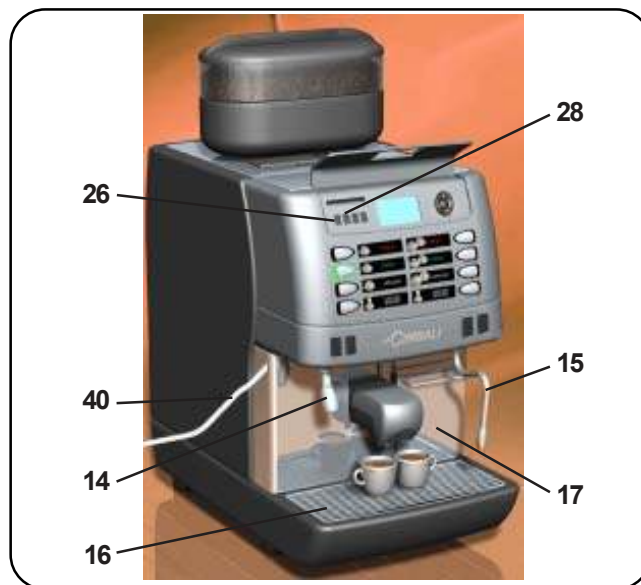

#### Паровой кран (15) и Кран горячей воды (14)

Промывайте с горячей водой используя мягкую ткань или губку для снятия всех отложений.

Ополосните тщательно водой.

Прочистите патрубок пара, следующим образом:

установите патрубок над сливным поддоном, и осторожно, включите подачу пара 1-2 раза.

#### Поддон слива (16)

В конце рабочего дня, пролейте кувшин горячей воды в поддон слива (16) и очистите слив поддона от загрязнений. Снимите поддон и промойте его под струей воды. Не используйте для мойки поддона абразивных материалов. Не мыть в посудомоечной машине.

#### Нанели корпуса

Тщательно протирайте панели корпуса мягкой тканью. Не применяйте чистящие вещества содержащие аммиак или абразивы. Содержите пространство вокруг кофемашины в чистоте.

**ВНИМАНИЕ:** Не распыляйте чистящие средства в щели между панелями.

#### Ящик для кофейных отходов

Вытащите ящик для кофейных отходов (17).

Опустошите и промойте в проточной воде.

Очистите пространство в которое вставляется ящик (17) используя влажную мягкую ткань. Удалите остатки кофе отходов. Вставьте ящик обратно.

#### Горячая вода

Пролейте небольшими порциями всего до 2х литров горячей воды.

#### Пар

Включите подачу пара на 1 минуту, для прочистки форсунок патрубка.

**Молочный тракт:** Вытащите силиконовую трубку (40) из емкости с молоком и нажмите кнопку (28).

**Внимание:** Следуйте описанным инструкциям по другим промывкам.

## 5. Предостережения



### ОПАСНОСТЬ ОЖОГОВ

Поверхности маркированные данным знаком - горячие! **Осторожно!**



**WARNING:** Hot surface  
**ACHTUNG:** Heisse Oberfläche  
**ATTENTION:** Surface chaude  
**ГОРЯЧО!!!**

### Общие положения

Производитель и поставщики оборудования снимет всю ответственность за ущерб имуществу и здоровью в результате использования оборудования с нарушениями инструкции по эксплуатации и техники по безопасности.

Никогда не используйте кофемашину с мокрыми руками и босиком.

### Подогрев чашек

Ставьте только используемые для работы чашки и стаканы на подогрев чашек.

Ставьте только сухую посуду на подогрев чашек кофемашины. Не размещайте посторонние предметы на подогрев чашек.



### ВЫКЛЮЧАЙТЕ КОФЕМАШИНУ

когда она не будет использоваться в течении длительного времени (на ночь, в выходные, во время каникул) выполните следующие действия:

- Вытащите вилку из розетки или отключите автомат электропитания.
- Перекройте кран подачи воды.



**Бесспорно следуйте следующим правилам:**

- Следуйте инструкции производителя.
- Обязательно периодически вызывайте квалифицированного техника для проверки штаной работы защитных устройств безопасности (1я проверка не позднее 2х лет, далее ежегодно).

### Регенерация смягчителя воды (декальцинатор)

Кофемашинa должна быть подключена через фильтр смягчитель воды и механический фильтр с редуктором и манометром давления.

Для консультации по подбору модели фильтра смягчителя свяжитесь с Вашим поставщиком оборудования или обратитесь в

**Центр Продаж La Cimbali (Россия) +7(495)101-4489**

Регенерация фильтра смягчителя должна производиться периодически в зависимости от количества проходящей через кофемашину воды (проходимости напитков).

Регулярная регенерация фильтра смягчителя и наличие фильтра механической очистки воды позволит поддерживать вашу кофемашину в идеальном рабочем состоянии долгие годы.

### Опасность ожогов

Не дотрагивайтесь и не подносите близко руки к патрубкам пролива, паровым кранам и патрубкам пролива горячей воды во время приготовления напитков. Не допускайте детей и необученный персонал к кофемашине.

### ОБСЛУЖИВАНИЕ И РЕМОНТ

Если машина работает не корректно, выключите питание, перекройте водоснабжение и вызовите квалифицированного техника.

**Пользуйтесь услугами только авторизованных сервисных центров.**

**Используйте только оригинальные запасные части и расходные материалы (чистящие средства).**

**Обслуживание произведенное неквалифицированным персоналом может негативно отразиться на безопасности работы кофемашины.**

Если кабель электро питания поврежден, выключите машину и вызовите техника для замены кабеля.

## 6. Контрольные сообщения

Контрольные сообщения разделены на две группы:

**1. Сообщения текстовые:** они выводятся на последней строке снизу экрана (5). Пропадают при следующем новом цикле и появляются опять, если причина не устранена.

**2. Кодовые сообщения:** появляются в верхнем правом углу экрана с индексом: **Еxxx**

где:

- **Е** индекс ошибки;
- **xxx** код ошибки;

Когда несколько ошибок, их индикация сменяется на экране.

Подробнее, описано в инструкции техника в разделе "Конфигурация меню - Поломки - Неисправности".

### Текстовые сообщения

MESSAGE	POSSIBLE CAUSES: when the message is visualized	VERIFICATIONS
<b>Машина холодная</b>	<p>1. Это сообщение появляется на экране каждый раз при включении машины и выводится до тех пор пока давление в бойлере не достигнет заданного рабочего уровня.</p> <p>2. Если бойлер не может набрать давление по причине проблемы, данное сообщение будет выводиться на экране вместе с кодом ошибки описывающим причину проблемы.</p>	<p>2. По коду ошибки проверьте в инструкции техника или вызовите техника.</p>
<b>Нет кофе справа/слева</b>	Нет (почти не осталось) кофе в левом или правом бункере.	Засыпать кофе зерна в бункер.
<b>Ящик почти полный</b>	Ящик для кофейных отходов почти полный. После приготовления 10 одинарных или 5 двойных порций кофе напитка, машина заблокируется. Сообщение появится на экране опять.	Опустошите ящик для отходов. Если данное сообщение появляется слишком часто, обратитесь в сервисную службу, для изменения максимального числа отходов с которого появляется сообщение.
<b>Ящик выдвинут</b>	Данное сообщение появляется, когда задняя стенка ящика для кофейных отходов не соприкасается с микродачиком наличия ящика.	Если сообщение появляется когда ящик вставлен, проверьте положение ящика, касается ли он датчика. Возможно необходимо заменить датчик.
<b>Наполнение бойлера</b>	Данное сообщение появляется в процессе заполнения бойлера водой.	Данная операция выполняется машиной автоматически и не требует вмешательства. Процесс никак не влияет на подачу горячей воды.
<b>Необходим сервис</b>	Кофемашине требуется плановое обслуживание в соответствии с регламентом фабрики производителя. (для удаления сообщения -нажмите кнопку RES и удерживайте в течении 8 секунд. Сообщение появится опять при следующем выключении/включении кофемашины).	Вызовите техника авторизованного сервисного центра. Сообщение будет появляться снова до проведения планового обслуживания.
<b>НЕТ молока (*)</b>	Сообщение появляется при отсутствии молока в резервуаре охладителя, если кофемашина подключена к охладителю модели "FRESH MILK".	Долейте молоко в резервуар.
(*) - зависит от комплектации машины		

### Текстовые сообщения

Сообщения	ВОЗМОЖНЫЕ ПРИЧИНЫ: когда сообщение появляется	Действия
<b>Обмягчитель (декальценатор)</b>	Необходимо произвести регенерацию фильтра обмягчителя. (Следуйте рекомендациям в инструкции фильтра обмягчителя).	После поведения регенерации фильтра, нажмите и удерживайте 8 секунд кнопку RESET.
<b>Машина выключена</b>	Данное сообщение появляется в случае автоматического выключения машины (если запрограммирован режим авто ВКЛ/ВЫКЛ).	Обратитесь к разделу "Ежедневное включение". Нажмите и удерживайте кнопку "ОК" для принудительного включения.
<b>Сообщения о промывках</b>		Подробно описано в разделе "ПРОМЫВКИ".

## 7. Ошибки

### Внимание клиента

Прежде чем вызывать техника, посмотрите данный список неполадок. Вы сможете избежать необоснованных затрат:

ПРОБЛЕМА	ВОЗМОЖНАЯ ПРИЧИНА	УСТРАНЕНИЕ
Машина не работает, экран (5) не горит.	Нет электропитания.	Проверьте электропитание. Проверьте положение выключателя (23).
Протечка воды через сливной поддон (16)	Засор в трубке слива.	Прочистить
Слишком быстрое время пролива.	Помол кофе слишком крупный. Старый кофе.	Уменьшить помол кофе. Заменить кофе на свежий.
Очень медленный пролив кофе.	Слишком мелкий помол.	Увеличьте помол кофе.
Протечка воды под кофемашиной.	Забит слив. Засорен сливной поддон	Прочистить.
Машина прогрелась, но не варит кофе.	Нет воды. Закрыт кран воды или краны фильтра обмягчителя в неправильном положении.	Открыть краны подачи воды. Вызовите водопроводчика.
Автоматическая подкачка воды работает без остановки.	То же.	Так же.

# ПРОГРАММИРОВАНИЕ КЛИЕНТА

## СОДЕРЖАНИЕ

стр

1.	Настройка часов	46
2.	Просмотр счетчиков и сброс данных	46
3.	Вход в режим программирования	46
3.1	Настройка кнопок - Эспрессо	47
3.2	Регулировка помола	47
3.3	Настройка кнопок - Капучино	48
3.4	Настройка кнопок - Молоко	48
3.5	Настройка кнопок - Горячая вода	48
3.6	Настройка кнопок - Пар и подача воздуха	48
4.	Меню ВРЕМЯ / СЕРВИС	49
5.	Выбор языка	50

## 1. Настройка часов

Используйте клавиши "+" (30) и "-" (31) для настройки времени.

Показания времени - минуты - изменяются на одну минуту (больше/меньше) при каждом нажатии клавиши. Если любая из клавиш (30 или 31) нажата и удерживается более чем 10 секунд, начнется корректировка часов. В течении установки часов, показания - секунд - остается "00".



## 2. Просмотр счетчиков и сброс данных

Нажмите клавишу "i" (27) для просмотра счетчиков. На экране появится следующее сообщение (5):

*МЕНЮ СЧЕТЧИКОВ		+
N° кофе	25	↑
N° молоко	15	
N° вода	10	
N° пар	5	
N° пар+воздух	9	
N° всего кофе	56	↓
N° циклов	95	-

Для входа в различные подменю, переведите курсор на требуемой линии, используя клавиши "+" (30) или "-" (31).

Нажмите клавишу **PRG** (29) и нажатием клавиш "+" (30) и "-" (31) сбросьте количество. Счетчики будут обнулены.

Общее количество кофе и количество циклов не обнуляется.

Общее количество циклов кофемолок записывается для каждой из кофемолок (MM1 и MM2) может быть обнулено только квалифицированным техником при замене кофемолок.

Когда клавиша **OK** нажата - обнуление подтверждено. Нажмите клавишу **RES** (24) для возврата в главное меню.

## 3. Вход в режим программирования

**Внимание:** Функции доступны - только когда значение "Настройки клиента - Customer Progr." установлено в режиме "ДА" и значение "Program. block" установлено в режиме "НЕТ". Для входа в режим программирования нажмите клавишу **PRG** (29); На экране появится сообщение:

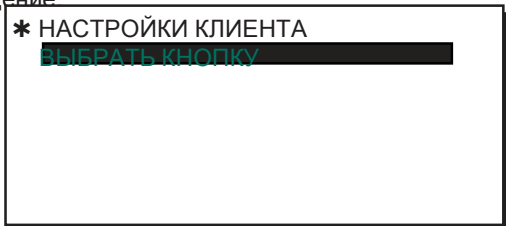

Нажмите клавишу **RES** (24) для выхода из режима программирования.

Если "Настройки клиента - Customer Progr." установлено в режим "НЕТ", на экране появится сообщение:

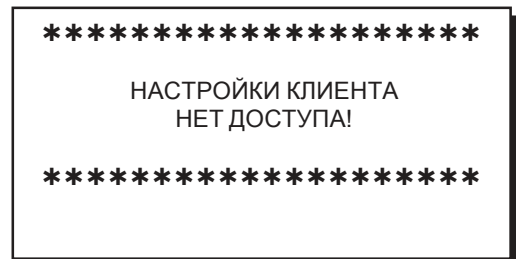

### 3.1 Настройка кнопок пролива кофе.

Нажмите одну из кнопок (32)(соответствующая лампочка на кнопке будет гореть), которую Вы хотите настроить. На экране появится сообщение:

*НАСТРОЙКА КНОПОК	
Тип	1 кофе
повтор	001
Доза воды	110
ММ1 доза кофе	043
ММ2 доза кофе	000
Старт воды	400

Следующие параметры настроек могут быть изменены:  
 - **повтор** (показывает заданное количество напитков к приготовлению при нажатии кнопки, от 001 до 099);  
 - **доза воды** (импульсы водяного счетчика, от 0 до 999, с шагом 1);

- **доза кофе...** (количество импульсов (оборотов) кофемолки, от 0 до 200 с шагом 1);  
 - **Старт воды** (импульсы водяного счетчика, от 0 до 999, с шагом 1).

Для уменьшения времени помола кофе, можно использовать дозу кофе, приготовленную одновременно двумя кофемолками. В данном случае разница в значениях доз кофе на обе кофемолки, задаваемых техником, должно быть не более 10 единиц.

Например

*настройка техника*

Доза кофе ММ1 **045**  
 Доза кофе ММ2 **020**

*настройка клиента*

Доза кофе ММ1 **0354055**  
 Доза кофе ММ2 **0104030**

### 3.2 Регулировка помола

Кофемашина оснащена устройством позволяющим корректировать настройку помола на кофемолках без разборки панелей корпуса кофемашины.

Для изменения величины помола, используйте ручки расположенные сзади за бункерами для кофе зерна:

- поднимите (вытяните вверх) ручку **A**
- переведите ручку в лево (против часовой стрелки) для уменьшения (мельче) помола, или в право (по часовой стрелке) если необходимо увеличить (крупнее) помол.
- когда вы выставили ручку **A**, в желаемое положение, опустите ее вниз, убедитесь что она встала (зафиксировалась) в одном из специальных пазов.

Настройка помола может осуществляться отдельно и независимо на двух кофемолках. Возможный сектор настройки + 4 паз с точкой отсчета в середине сектора - позиция **X**.

Данная процедура изменяет параметр помола для ВСЕХ напитков настроенных на работу из кофемолки, помол которой изменялся.

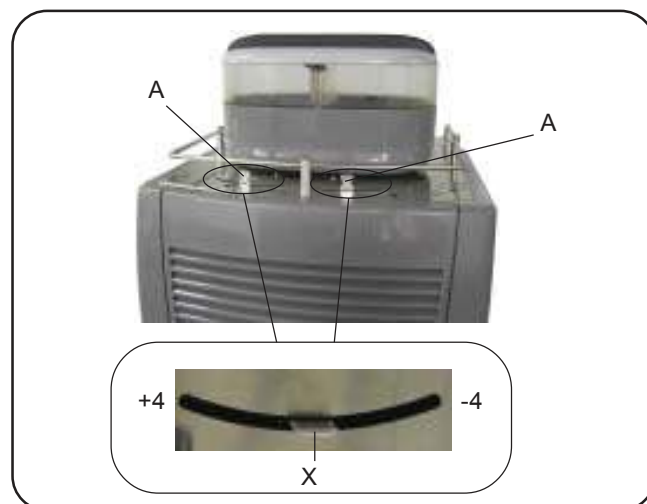

### 3.3 Настройка кнопок - Капучино

Нажмите одну из кнопок напитков - Капучино (32) (на соответствующей кнопке будет гореть лампочка). На экране появится сообщение:

* НАСТРОЙКА КНОПОК	
тип	1 капучино
повтор	001
доза молока	04.0
время взбивания	03.0
доза холод мол	05.0
доза воды	110
доза кофе ММ1	043

Следующие параметры настройки капучино могут быть изменены:

- **повтор** (показывает количество приготавливаемых порций выбранного напитка, от 001 до 099);

- **доза молока** (время подачи молока: от 0 до 60 секунд, с шагом 0,1 секунды);
- **время взбивания** (время взбивания/вспенивания молока: от 0 до 60 секунд, с шагом 0,1 секунды);
- **доза холодного молока** (время подачи холодного молока; от 0 до 20 секунд, с шагом 0,1 секунды);
- **доза воды** (количество импульсов объемного счетчика воды, от 0 до 999, с шагом 1 импульс);
- **доза кофе...** (доза кофе кофемолки...ММ1 и/или ММ2 в импульсах, от 0 до 200, с шагом 1 импульс (1 импульс 1 оборот вала кофемолки));

Доза молотого кофе для одной чашки может быть сформирована из обоих бункеров, это дает преимущество - помол происходит быстрее, можно настроить более равномерный помол на разнице двух кофемолок. Настройка доз для обоих кофемолок имеет сектор для настройки + 10, выставленный в меню программирования техником.

### 3.4 Настройка кнопок - Молоко

Нажмите одну из кнопок напитков - Молоко (32) (на соответствующей кнопке будет гореть лампочка). На экране появится сообщение:

* НАСТРОЙКА КНОПОК	
тип	МОЛОКО
повтор	001
доза молока	07.0
время взбивания	05.0
доза холод мол	05.0

Следующие параметры настройки молока могут быть изменены:

- **повтор** (показывает количество приготавливаемых порций выбранного напитка, от 001 до 099);
- **доза молока** (время подачи молока: от 0 до 60 секунд, с шагом 0,1 секунды);
- **время взбивания** (время взбивания/вспенивания молока: от 0 до 60 секунд, с шагом 0,1 секунды);
- **доза холодного молока** (время подачи холодного молока; от 0 до 20 секунд, с шагом 0,1 секунды);

### 3.5 Настройка кнопок - Горячая вода

Нажмите кнопку пролива горячей воды (12). На экране появится следующее:

Следующие параметры настройки молока могут быть изменены:

- **время пролива воды** (от 0 до 60, с шагом 0,1 секунды).

* НАСТРОЙКА КНОПОК	
тип	
water	
время пролива	05.0

### 3.6 Настройка кнопок - Выбор Пара и Выхода (на версии TS)

Только на кофемашинах с системой TURBOSTEAM, без регулятора потока, при установленном на "regulator" в положение "НЕТ".

Если кнопка взпенивание молока нажата или повернута ручка турбостима (13), на экране появится следующее:

Следующие параметры могут быть изменены:

- **уровень вспенивания** (возможно установить один из 4х уровней, где 001 - меньше вспенивание, а 004 - непрерывное вспенивание).

* НАСТРОЙКА КНОПОК	
Type	
пар и воздух	
уровень вспенивания	003

## 4. МЕНЮ ВРЕМЯ / СЕРВИС

Для входа в "НАСТРОЙКИ КЛИЕНТА" нажмите кнопку "☰" (34); на экране появится сообщение:



Нажмите кнопку **PRG (29)**, на экране появится:



Следующие сервисные параметры могут настраиваться:

- **Время ВКЛ** (время авто включения машины);
- **Время ВЫКЛ** (время авто выключения машины);
- **Выходной** (день выходной - машина в этот день не включится);
- **Ночное ВКЛ** (начало вечерней смены - переход на ночные цены напитков; только при подключенной системе оплаты);
- **Ночное ВЫКЛ** (окончание действия ночных цен; только при подключенной системе оплаты);
- **Промывка 1** (запрос - каждые 24 часа - в заданное время; не может быть отменено);
- **Промывка 2 ч 5** (время задаваемых промывок с 2 по 5)

Еще раз нажмите кнопку **PRG (29)**, на экране появится:

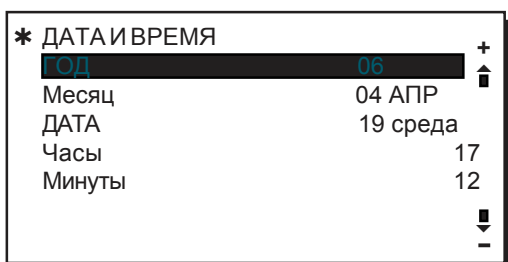

Используя кнопки "+" (30) и "-" (31) переведите курсор (темное поле) на линию, в которой хотите внести изменения, затем нажмите кнопку **PRG (29)**. Курсор изменится на стрелку и появится возможность вносить изменения используя кнопки "+" (30) и "-" (31).

После ввода изменений нажмите для подтверждения кнопку **RES (24)**.

Внимание: Курсор станет опять "темным полем". Повторите те же действия для изменения других параметров.

### Основные параметры

Если заведение работает без выходных, выберите в поле "Выходной" значение - "никакой".

Введите одинаковое время в строках "Время ВКЛ" и "Время ВЫКЛ" (например:

"Время ВКЛ"	22:00
"Время ВЫКЛ"	22:00

в случае, если вы не используете функцию автоматического включения и выключения кофемашины и вы используете ручное включение и выключение.

### "ПРОМЫВКА 1" И "ПРОМЫВКИ С 2 ПО 5"

Эти задаваемые промывки независят от промывок связанных с фазами включения и выключения.

В заданное вами время, на экране появится сообщение "ПРОМЫТЬ ГРУППУ", "ПРОМЫТЬ МОЛОЧНЫЙ ТРАКТ", "КОРОТКАЯ ПРОМЫВКА", в зависимости от запрограммированного типа промывки.

Выставить курсор на нужную строку и нажать кнопку **PRG (29)**, внести желаемые изменения времени используя кнопки "+" (30) и "-" (31). Для подтверждения изменений нажмите кнопку **OK**.

Повторите те же действия для изменения других параметров.

### "ПРОМЫВКА 1"

Когда данная функция запрошена машиной, происходит длинный цикл промывки (молочного и кофейного тракта) как описано в разделе "ПРОМЫВКИ".

Внимание: Промывка 1 не может быть отменена. Машина запрашивает ежедневно, каждые 24 часа в запрограммированное время.

### "ПРОМЫВКИ С 2 ПО 5"

Когда данная функция запрошена машиной, возможно осуществить как короткий так и длинный цикл промывки в зависимости от того что запрограммировано. Если время запроса установлено на время когда машина выключена, запрос аннулируется автоматически.

Внимание: Установите параметр "ВЫКЛ" в строке Промывка 2-5 и промывки не будут запрашиваться. "ВЫКЛ" установить нажатием кнопки "-" (31). время "00:00".

Подробнее, описано в инструкции техника в разделе "Конфигурация меню - промывки".

## 5. Выбор языка

Войдите в режим программирования, используя кнопки "+" (30) и "-" (31) выберите необходимый вам язык, для подтверждения выбора нажмите кнопку **PRG** (29). Машина высветит сообщение на экране на выбранном вами языке.

Список доступных языков на экране (5) следующий:  
Italian, English, German, French, Spanish, Portuguese, Dutch, Japanese, РУССКИЙ, traditional Chinese and modern Chinese.

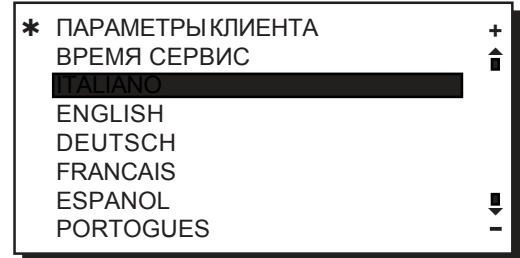

**I**

GRUPPO CIMBALI S.p.A.  
Via A. Manzoni, 17  
20082 Binasco  
(MI) Italy  
Tel. ...39 2 90.55.501 / 90.04.91  
Fax ...39 2 90.54.818  
[www.cimbali.it](http://www.cimbali.it)

GRUPPO CIMBALI si riserva il diritto di apportare cambiamenti all'equipaggiamento della macchina a seconda delle esigenze di singoli Paesi e di effettuare modifiche dovute agli avanzamenti del progresso tecnico.

Nessuna parte di questa pubblicazione può essere usata, copiata o pubblicata senza il permesso scritto di GRUPPO CIMBALI S.p.A.

© Copyright by GRUPPO CIMBALI S.p.A., Milano  
Tutti i diritti riservati

**GB**

GRUPPO CIMBALI S.p.A.  
Via A. Manzoni, 17  
20082 Binasco  
(MI) Italy  
Tel. ...39 2 90.55.501 / 90.04.91  
Fax ...39 2 90.54.818  
[www.cimbali.it](http://www.cimbali.it)

GRUPPO CIMBALI reserves the right to make changes to the machines in accordance with the needs of individual countries and on the basis of technological progresses.

This publication may not, either in whole or in part, be used, copied or published without the written authorisation of

GRUPPO CIMBALI S.p.A.

© Copyright by GRUPPO CIMBALI S.p.A., Milan, Italy  
All rights reserved

**РУС**

GRUPPO CIMBALI S.p.A.  
Via A. Manzoni, 17  
20082 Binasco  
(MI) Italy  
Tel. ...39 2 90.55.501 / 90.04.91  
Fax ...39 2 90.54.818  
[www.cimbali.it](http://www.cimbali.it)

Компания GRUPPO CIMBALI оставляет за собой право вносить изменения в конструкции оборудования в соответствии с потребностями различных стран и технологическим прогрессом. Данная инструкция в целом или в любой ее части, не может быть скопирована или издана без письменного разрешения компании GRUPPO CIMBALI S.p.A.

© Copyright by GRUPPO CIMBALI S.p.A., Milano  
Все права защищены.

**D**

GRUPPO CIMBALI S.p.A.  
Via A. Manzoni, 17  
20082 Binasco  
(MI) Italy  
Tel. ...39 2 90.55.501 / 90.04.91  
Fax ...39 2 90.54.818  
[www.cimbali.it](http://www.cimbali.it)

GRUPPO CIMBALI behält sich vor, Änderungen der Maschine entsprechend den spezifischen nationalen Gegebenheiten sowie entsprechend dem Fortschritt der Technik vornehmen zu können.

Die vorliegende Veröffentlichung darf in keinen Teilen ohne entsprechende Genehmigung der Firma GRUPPO CIMBALI S.p.A. vervielfältigt, kopiert oder veröffentlicht werden.

© Copyright by GRUPPO CIMBALI S.p.A., Milano  
Alle Rechte vorbehalten

**E**

GRUPPO CIMBALI S.p.A.  
Via A. Manzoni, 17  
20082 Binasco  
(MI) Italy  
Tel. ...39 2 90.55.501 / 90.04.91  
Fax ...39 2 90.54.818  
[www.cimbali.it](http://www.cimbali.it)

GRUPPO CIMBALI se reserva el derecho de aportar cambios al equipamiento de la máquina según las exigencias de cada uno de los países y de realizar modificaciones debidas a los desarrollos del progreso técnico.

Ninguna parte de esta publicación se puede usar, copiar o publicar sin el permiso escrito de GRUPPO CIMBALI S.p.A.

© Copyright by GRUPPO CIMBALI S.p.A., Milano  
Todos los derechos están reservados

**P**

GRUPPO CIMBALI S.p.A.  
Via A. Manzoni, 17  
20082 Binasco  
(MI) Italy  
Tel. ...39 2 90.55.501 / 90.04.91  
Fax ...39 2 90.54.818  
[www.cimbali.it](http://www.cimbali.it)

GRUPPO CIMBALI reserva-se o direito de modificar o equipamento da máquina segundo as exigências de cada País e efectuar alterações devidas aos avanços do progresso tecnológico.

Nenhuma parte desta publicação poderá ser utilizada, copiada ou publicada sem autorização escrita de GRUPPO CIMBALI S.p.A.

© Copyright by GRUPPO CIMBALI S.p.A., Milano  
Todos os direitos são reservados

## SERVICE LINE - СРЕДСТВА ДЛЯ УХОДА ЗА ОБОРУДОВАНИЕМ

### I La CIBBALI e il "SERVICE LINE"

Il servizio assistenza della società CIBBALI, nell'intento di essere vicino ai SIGG. Clienti nella scelta dei prodotti per il miglior utilizzo della macchina da caffè, visualizza la linea:

**ECO LINE** - Prodotti per la pulizia

- |                |            |   |
|----------------|------------|---|
| A) 610-004-129 | liquido    | per i cappuccinatori;                           |
| B) 610-004-120 | in polvere | per i gruppi, i portafiltri, le tazze da caffè; |
| C) 610-004-124 | bustine    | per i gruppi, i portafiltri, le tazze da caffè; |
| D) 610-004-114 | pastiglie  | per i gruppi nelle macchine superautomatiche.   |

Per ordinare trasmettete il numero di codice al Vs. Concessionario.

### GB CIBBALI and the "SERVICE LINE"

The CIBBALI Company's client service, the aim of which is to assure top coffee-machine performance for its clients at all times, also makes available its ECO LINE, a series of specific cleaning products expressly designed for this purpose.

**ECO LINE** - Cleaning products

- |  |                    |              |
|--|--------------------|--------------|
| A) For cappuccino makers                       | in liquid form     | 610-004-129; |
| B) For dispensers, filter-holders, coffee cups | in powder form     | 610-004-120; |
| C) For dispensers, filter-holders, coffee cups | in small envelopes | 610-004-124; |
| D) For superautomatic-machine dispensers       | in tablet form     | 610-004-114. |

Order directly from your local distributor and refer to the particular item you require by its number, as shown above.

### РУС CIBBALI средства ухода за оборудованием "SERVICE LINE"

Средства ухода за оборудованием CIBBALI - ECOLINE, специально разработаны для того, чтобы обеспечить бесперебойную работу кофемашин:

**ECO LINE** - средства:

- |                |  |
|----------------|--|
| A) 610-004-129 | шампунь для промывки автоматического капучинатора;   |
| B) 610-004-120 | порошок для промывки группы, фильтродержателей, чашек (фасовка для сервисных центров);             |
| C) 610-004-124 | порошок для промывки группы, фильтродержателей, чашек (фасовка порционная 1 пакетик = 1 промывка); |
| D) 610-004-114 | таблетки для промывки кофейного тракта суперавтоматических кофемашин;                              |

Заказывайте по указанным кодам, у своего поставщика оборудования или в Центре продаж La Cimbali +7(495)101-4489;

### D CIBBALI und die "SERVICE LINE"

Mit der Absicht dem Kunden bei der Produktwahl für den bestmöglichen Gebrauch der Kaffeemaschine beizustehen, weist der Kundendienst der CIBBALI Gesellschaft auf folgende Produktlinie hin:

**ECO LINE** - Produkte für die Sduberung

- |                |               |  |
|----------------|---------------|--|
| A) 610-004-129 | Flüssig       | für die Cappuccino-Bereiter;                         |
| B) 610-004-120 | in Pulverform | für die Gruppen, die Filterhalter, die Kaffeetassen; |
| C) 610-004-124 | Тытен         | für die Gruppen, die Filterhalter, die Kaffeetassen; |
| D) 610-004-114 | Tabletten     | für die Kaffeegruppen der vollautomat Maschinen.     |

Für eine Bestellung bitte dem Vertreter die Katalog-Nr. angeben.

### E La CIBBALI y el "SERVICE LINE"

Con el deseo de facilitar a los Srs. CLIENTES la selecciyn de los productos para el uso correcto de la mбquina de cafй, el servicio de asistencia de la sociedad CIBBALI les muestra la linea:

**ECO LINE** - Productos para la limpieza

- |                |              |  |
|----------------|--------------|--|
| A) 610-004-129 | lнquido      | para los cappuccinadores;                              |
| B) 610-004-120 | en polvos    | para los equipos, los portafiltras, las tazas de cafй; |
| C) 610-004-124 | en sobres    | para los equipos, los portafiltras, las tazas de cafй; |
| D) 610-004-114 | en pastillas | para los equipos de las mбquinas superautomбticas.     |

Para los pedidos, envno el nъmero de cydigo a su Concesionario.

### P La CIBBALI e o "SERVICE LINE"

O Servizo de Assistкncia de empresa CIBBALI, com a finalidade de aconselhar os Clientes na escolha dos produtos para a melhor utilizaзro da mбquina de cafй, apresenta a linha:

**ECO LINE** - Produtos para a limpeza

- |                |           |   |
|----------------|-----------|---|
| A) 610-004-129 | lнquido   | para o kit cappuccino;                                  |
| B) 610-004-120 | en py     | para os grupos, manнpulo dos filtros, chбvenas de cafй; |
| C) 610-004-124 | carteiras | para os grupos, manнpulo dos filtros, chбvenas de cafй; |
| D) 610-004-114 | pastilhas | para os grupos das mбquinas superautomбticas.           |

Para encomendar, indicar o nъmero de cydigo ao seu Concessionбrio.

Для обеспечения безопасности работы и функционирования аппарата выполняйте следующее:

Следуйте всем инструкциям производителя.

Следите за тем, чтобы уход за аппаратом осуществляется специализированным персоналом.

Если аппарат работает неправильно, отключите его, выключите главный переключатель сети и вызовите обслуживающего агента.

Следует вызывать только квалифицированный и уполномоченный обслуживающий персонал.

Используйте только оригинальные запчасти.

Если у Вас возникли сложности, при работе с оборудованием La CIMBALI обращайтесь за консультацией в Центр Продаж и сервиса La CIMBALI или к авторизованному дилеру в Вашем регионе.

Центр Продаж La CIMBALI в России

127015, Москва, ул. Большая Новодмитровская, д.23, стр.6

тел./факс: (495)921-4489 (многоканальный)

[www.cimbali.ru](http://www.cimbali.ru)

e-mail: [mail@cimbali.ru](mailto:mail@cimbali.ru)